

User Guide | Guide de l'utilisateur | Guía del Usuario



27" MTS Stereo Color Television With Digital Tuner
Téléviseur Couleur MTS 27 po avec Syntoniseur Numérique
27" Televisor Color Estereo MTS con Sintonizador Digital

NS-27RTV

Welcome

Congratulations on your purchase of a high quality Insignia product. Your NS-27RTV represents the state of the art in television design, and is designed for reliable and trouble-free performance.

Contents

Introduction	1
Safety information	1
Features	3
Setting up your television	5
Using your television	10
Specifications	16
Troubleshooting	17
Regulatory Statements	18
Limited warranty	18
Français	19
Español	40

Introduction

This manual explains how to correctly install, operate, and get the best performance from your television. Read this user guide carefully before installing your television, then keep it near your television for quick reference.

Verify that the box contains:

- Color television
- Remote control
- *User Guide*

If any item is missing or damaged, contact Insignia at (877) 467-4289. Keep the box and packing materials so that you can store or transport your television.

Universal remote control

If you purchase a universal remote control from your local retailer, contact the remote manufacturer for the required programming code.

TV/Cable mode selection

When shipped from the factory, the TV/CABLE menu option is set to the **CABLE** (Cable Television) mode. If you are not using Cable TV, set this menu option to the **TV** position.

Safety information



WARNING:

TO REDUCE THE RISK OF FIRE OR ELECTRIC SHOCK, DO NOT EXPOSE THIS TV TO RAIN OR MOISTURE.



The lightning flash with arrowhead symbol, within an equilateral triangle is intended to alert the user to the presence of uninsulated dangerous voltage within the product's enclosure that may be of sufficient magnitude to constitute a risk of electric shock.



The exclamation point within an equilateral triangle is intended to alert the user to the presence of important operating and maintenance (servicing) instructions in the literature accompanying the appliance.

Caution



Changes or modifications not expressly approved by the party responsible for compliance with the FCC Rules could void the user's authority to operate this equipment.

Caution



To prevent electric shock, do not use this polarized plug with an extension cord, receptacle, or other outlet unless the blades can be fully inserted to prevent blade exposure.

Important safeguards

- Read all of these instructions.
- Save these instructions for later use.
- Unplug this television from the power outlet before cleaning. Use a dry cloth for cleaning. Do not use liquid cleaners or aerosol cleaners.
- To avoid hazards, use only attachments recommended by the television manufacturer.
- Do not use this television near water, such as near a bathtub, sink, or swimming pool.
- Do not place this television on an unstable cart, stand, or table. The television may fall, causing serious injury to a child or adult, and serious damage to the television. Portable Cart Warning (symbol provided by RETAC)
- Slots and openings in the sides, back, and bottom are provided for ventilation, to ensure reliable operation of the television, and to protect it from overheating. These openings must not be blocked or covered. The openings should never be blocked by placing the television on a bed, sofa, rug, or other soft surface. This television should never be placed near or over a radiator or heat register. S3126A 
- This television should not be placed in a built-in installation, such as a bookcase, unless proper ventilation is provided.
- This television should be operated only from the type of power source indicated on the marking label. If you are not sure of the power supplied to your home, consult your television dealer or local power company.
- This television is equipped with a polarized alternating-current line plug (a plug having one blade wider than the other). This plug fits into the power outlet only one way. This is a safety feature. If you are unable to insert the plug fully into the outlet, try reversing the

plug. If the plug should still fail to fit, contact your electrician to replace your obsolete outlet. Do not defeat the safety purpose of the polarized plug.

- Do not allow anything to rest on the power cord, and do not locate this television where the cord may be stepped on.
- Follow all warnings and instructions marked on the television.
- If an outside antenna or cable system is connected to the television, be sure the antenna or cable system is grounded so as to provide some protection against voltage surges and built-up static charges. Article 810 of the National Electrical Code, ANSI/NFPA 70, provides information with regard to proper grounding of the mast and supporting structure, grounding of the lead-in wire to an antenna discharge unit, size of grounding conductors, location of antenna-discharge unit, connection to grounding electrodes, and requirements for the grounding electrode.

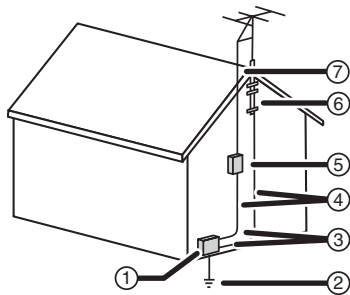

Reference	Grounding component
1	Electric service equipment
2	Power service grounding electrode system (NEC Art 250, Part H)
3	Ground clamp
4	Grounding conductors (NEC Section 810-21)
5	Antenna discharge unit (NEC Section 810-20)
6	Ground clamp
7	Antenna lead-in wire

- Use No. 10 AWG (5.3 mm²) copper, No. 8 AWG (8.4 mm²) aluminum, No. 17 AWG (1.0 mm²) copper-clad steel or bronze wire, or larger, as a ground wire.
- Secure antenna lead-in and ground wires to house with stand-off insulators spaced from 4-6 feet (1.22 -1.83 m) apart.
- Mount antenna discharge unit as close as possible to where lead-in enters house.
- Use jumper wire not smaller than No. 6A WG (13.3 mm²) copper, or the equivalent, when a separate antenna-grounding electrode is used. See ANSI/NFPA70.

- An outside antenna system should not be located in the vicinity of overhead power circuits, or where it can fall into such power lines or circuits. When installing an outside antenna system, extreme care should be taken to keep from touching such power lines or circuits as contact with them might be fatal.
- For added protection for this television during a lightning storm, or when it is left unattended and unused for long periods of time, unplug it from the power outlet and disconnect it from the antenna or cable system. This prevents damage to the television due to lightning and power line surges.
- Do not overload wall outlets and extension cords, because overloading can cause a fire or electric shock.
- Never push objects of any kind into this television through slots in the case, as they may touch dangerous voltage points or short out parts that could result in a fire or electric shock. Never spill liquid of any kind on the television.
- Do not attempt to service this television yourself, because opening or removing covers may expose you to dangerous voltages or other hazards. Refer all servicing to qualified service technicians.
- Unplug this television from the wall outlet and refer servicing to qualified service technicians under the following conditions:
 - When the power cord or plug is damaged or frayed.
 - If liquid has been spilled into the television.
 - If the television has been exposed to rain or water.
 - If the television does not operate normally by following the operating instructions. Adjust only those controls that are covered by the operating instructions, because incorrect adjustment of other controls may result in damage and often requires extensive work by a qualified technician to restore normal operation.
 - If the television has been dropped or the case has been damaged.
 - When the television exhibits a distinct change in performance.
- When replacement parts are required, be sure the service technician has used replacement parts specified by the manufacturer that have the same characteristics as the original part. Unauthorized substitutions may result in fire, electric shock, or other hazards.
- Upon completion of any service or repairs to this television, ask the service technician to perform routine safety checks to determine that the television is safe to operate.

Note to cable television system installer

This reminder is provided to call the cable television system installer's attention to Section 820 40 of the NEC which provides guidelines for proper grounding and, in particular, specifies that the cable ground shall be connected to the grounding system of the building, as close to the point of cable entry as practical.

Features

- **High quality picture**—Horizontal resolution more than 500 lines exceeds Super VHS (400 lines) or Laser Disc (430 lines) in resolution.
- Compatibility with a wide range of audio outputs.
- **Digital audio jack (coaxial)**—When a component with a built-in Dolby Digital* decoder is connected, Dolby Digital sound can produce the effect of being in a movie theater or a concert hall.
- **Integrated digital tuner**—You can view digital broadcasting without using a Digital TV Set-Top Box.
- **Closed caption decoder with full text mode**—Displays text captions or full screen text on the screen for hearing impaired viewers.
- **Picture adjustments using the remote control**—The on-screen display allows precise remote control adjustment of brightness, contrast, color, tint, and sharpness.
- **Programmable TV sleep timer**—Operable from the remote control, the television can be programmed for up to 120 minutes to turn off automatically.
- **V-Chip**—The V-Chip function can read the rating of a television program or movie content if the program is encoded with this information. The V-chip allows you to set a restriction level.
- **Stereo/SAP reception**—This television is designed to receive stereo and second audio program (SAP) broadcasts where available.
- **S-Video/Component video jacks**—A VCR, DVD player, satellite receiver, or other audio/video component can be connected to this television.
- **Video input jacks**—This television is equipped with three (3) types of video input jacks. The component video in jacks and S-video in jack enable you to watch the DVD player or the video devices with a high quality picture.
- **On-Screen 3-language display**—You can select one of three languages—English, Spanish, or French—for on-screen programming.

* Manufactured under license from Dolby Laboratories. "Dolby" and the double-D symbol are trademarks of Dolby Laboratories.

Parts and functions

Front

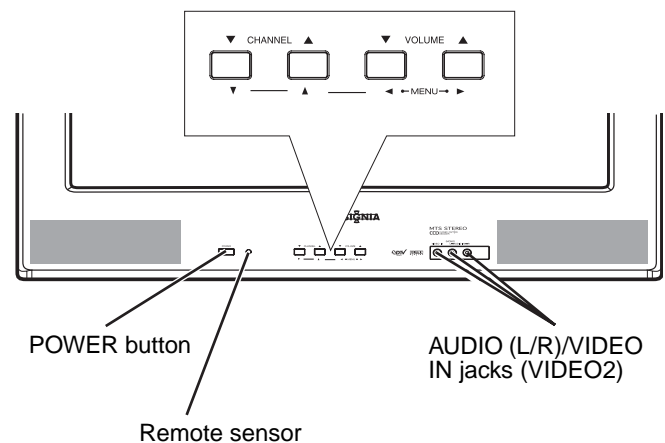

Rear

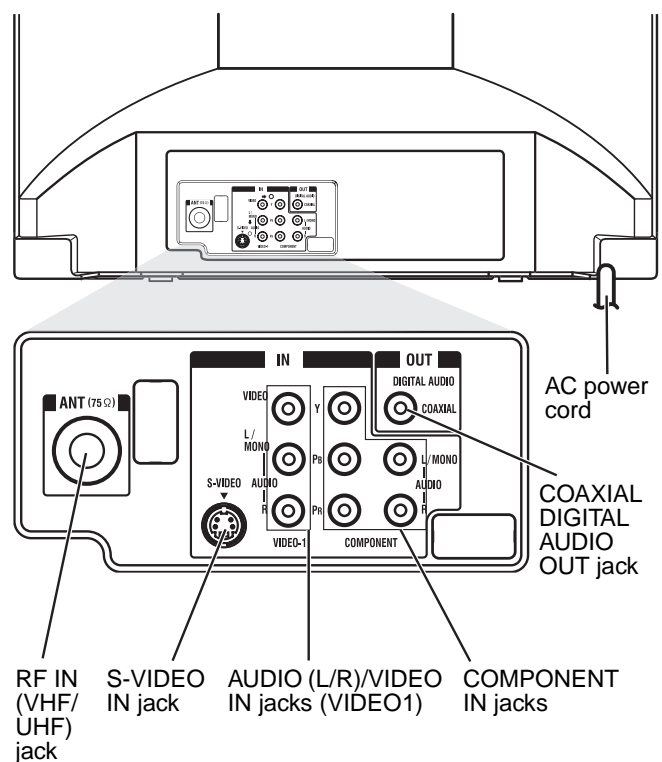

Remote control

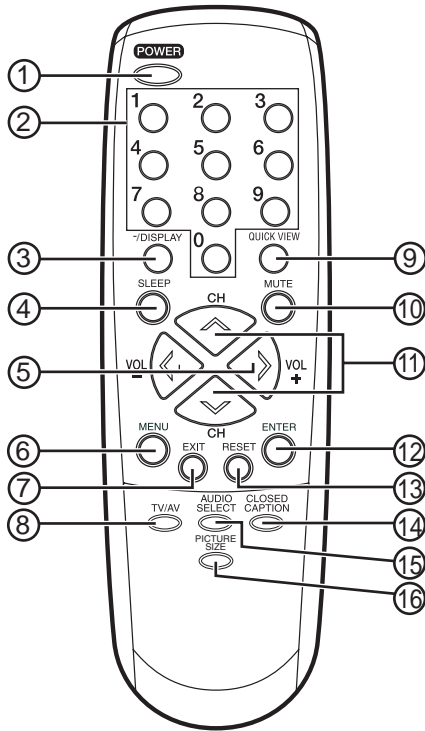

Identifying buttons

Button	Description
1	POWER Press to turn the television on. Press again to turn the television off.
2	Direct channel selection (0-9) Use to directly go to any channel.
3	-/DISPLAY When the television is receiving an analog signal, press this button to display the current information on-screen. When the television is receiving a digital signal, press this button once to display the digital information on-screen. Press this button a second time to display the analog information on-screen. To remove the display from the screen, press this button again. This button is also the - button used when selecting digital channels.
4	SLEEP To set the television to turn off after a preset amount of time, press the SLEEP button. The clock counts up ten minutes each time the button is pressed in the order of 0h00m, 0h10m, ... 1h50m, 2h00m. After the sleep time is programmed, the display disappears then reappears momentarily every ten minutes to remind you the sleep timer function is operating. To confirm the sleep time setting, press the SLEEP button once and the remaining time is momentarily displayed. To cancel sleep time, press the SLEEP button repeatedly until the display turns to 0h00m.

Button	Description
5	VOL + / - Press the + button to increase the volume level. Press the - button to decrease the volume level. Use these buttons to select the desired setting during the menu screen operation.
6	MENU Press to display the menu screen function.
7	EXIT Press to remove the menu screen.
8	TV/AV Press this button to display the SOURCE SELECTION menu to select the video input source.
9	QUICK VIEW Press this button to go back to the previously viewed channel. Press this button again to return to the channel you were watching.
10	MUTE To turn off the sound, press this button once. The television is silenced and the symbol MUTE appears on the screen. The muting feature can be turned off by pressing the MUTE button again or one of the VOL + or - buttons.
11	CH ^ / v Press the ^ button to change to a higher numbered channel set into memory. Press the v button to change to a lower numbered channel set into memory. Use to select the desired setting during menu operation.
12	ENTER Press to enter or select operations while in the on-screen menu.
13	RESET Press to reset the picture and sound adjustments to their factory preset positions while in the on-screen menu.
14	CLOSED CAPTION Press this button to display the CLOSED CAPTION menu.
15	AUDIO SELECT Press this button to display the AUDIO menu.
16	PICTURE SIZE Press this button to change the picture size.

Setting up your television

Connecting your television to AC power

Use the AC polarized cord provided for operation on AC. Insert the AC plug into a standard 120V 60Hz polarized AC outlet.

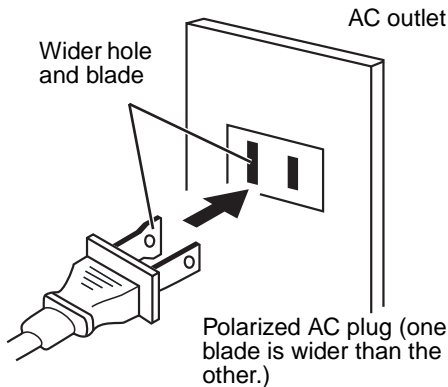

Note

- Never connect the AC plug to other than the specified voltage (120V 60 Hz). Use the attached power cord only.
- If the polarized AC cord does not fit into a non-polarized AC outlet, do not file or cut the blade. It is your responsibility to have an electrician replace the obsolete outlet.
- If you cause a static discharge when touching the television and the television fails to work, unplug the television from the AC outlet, then plug it back in. The television should work normally.

Installing batteries in the remote control

Before using the remote control, you must install batteries. Use two AAA size batteries (not supplied). The batteries may last about one year depending on how much the remote control is used. For best performance, we recommend the batteries should be replaced on a yearly basis, or when the remote operation becomes erratic. Do not mix old and new batteries or different types.

To install batteries in the remote control:

- 1 Open the battery compartment cover.

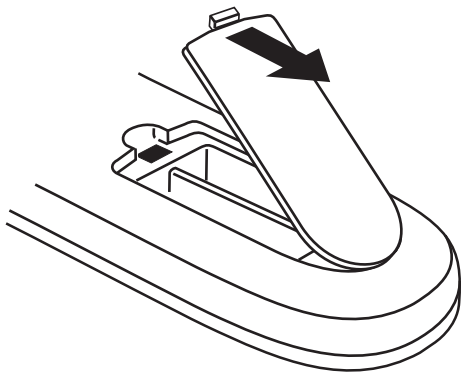

- 2 Install two AAA batteries (not supplied).

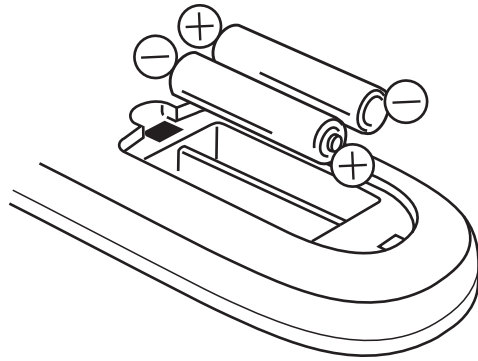

- 3 Replace the battery compartment cover.

Battery precautions

Follow these precautions when using batteries in this remote control:

- Use only the size and type of batteries specified.
- Make sure to follow the correct polarity when installing the batteries as indicated in the battery compartment. Reversed batteries may damage the device.
- Do not mix different types of batteries together (such as alkaline and carbon-zinc) or old batteries with fresh ones.
- If the remote is not to be used for a long period of time, remove the batteries to prevent damage or injury from possible battery leakage.
- Do not try to recharge batteries that are not intended to be recharged. These batteries can overheat and rupture (follow battery manufacturer's directions).

Connecting to an antenna

If you are using an indoor or outdoor antenna, follow the instructions that correspond to your antenna system. If you are using a cable television service, see "Connecting to cable television" on page 6.

Combination VHF/UHF antenna (single 75 ohm cable or 300 ohm twin-lead wire)

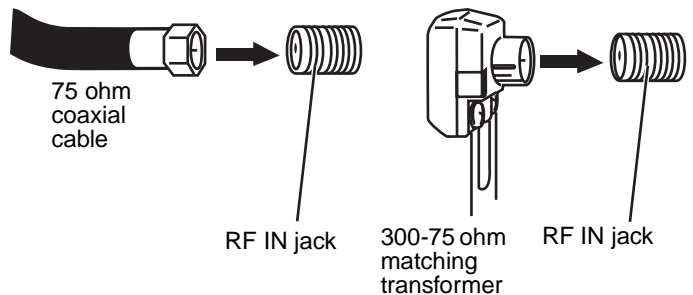

- 1 Connect the 75 ohm cable from the combination VHF/UHF antenna to the RF IN jack.
- 2 If your combination VHF/UHF antenna has a 300 ohm twin-lead wire, you may need to use a 300-75 ohm matching transformer.

Combination VHF/UHF antenna (separate VHF and UHF 300 ohm twin-lead wires)

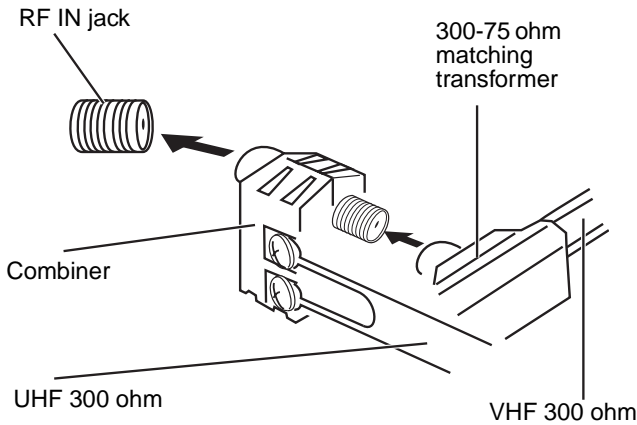

- 1 Connect the UHF 300 ohm twin-lead wire to the combiner (not supplied).
- 2 Connect the VHF 300 ohm twin-lead wire to the 300-75 ohm matching transformer.
- 3 Attach the transformer to the combiner, then attach the combiner to the RF IN jack.

Separate VHF/UHF antennas (75 ohm VHF cable and 300 ohm UHF twin-lead wires)

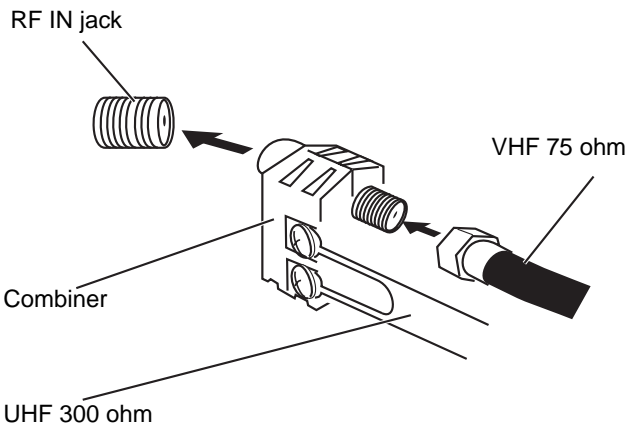

- 1 Connect the VHF 75 ohm cable and UHF 300 ohm twin-lead wire to the combiner.
- 2 Attach the combiner to the RF IN jack.

Connecting to cable television

This television has an extended tuning range and can tune most cable channels without using a cable television converter box. Some cable television companies offer *premium pay channels* in which the signal is scrambled. Descrambling these signals for normal viewing requires the use of a descrambler device which is generally provided by the cable television company.

For subscribers to basic cable television service

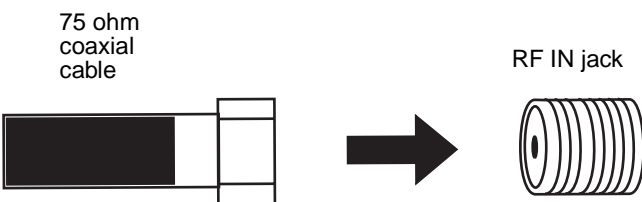

For basic cable service not requiring a converter/descrambler box, connect the 75 ohm coaxial cable directly to the RF IN jack on the back of the television.

For subscribers to scrambled cable television service

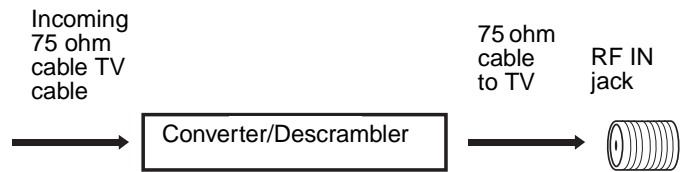

- 1 If you subscribe to a cable television service which requires the use of a converter/descrambler box, connect the incoming 75 ohm coaxial cable to the converter/descrambler box.
- 2 Using another 75 ohm coaxial cable, connect the output jack of the converter/descrambler box to the RF IN jack on the television. Follow the connections shown above.
- 3 Set the television to the output channel of the converter/descrambler box (usually channel 3 or 4) and use the converter/descrambler box to select channels.

For subscribers to unscrambled basic cable television service with scrambled premium channels

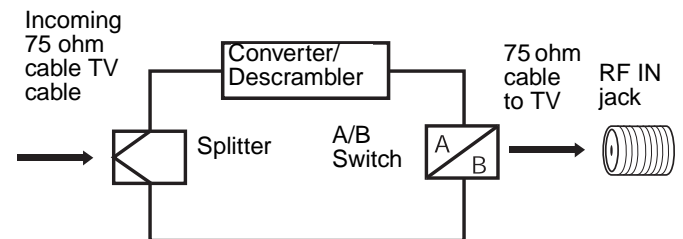

If you subscribe to a cable television service in which basic channels are unscrambled and premium channels require the use of a converter/descrambler box, you may wish to use a signal splitter and an A/B switch box (available from the cable television company or an electronics supply store). Follow the connections shown above. With the switch in the **B** position, you can directly tune any nonscrambled channels on your television. With the switch in the **A** position, tune your television to the output of the converter/descrambler box (usually channel 3 or 4) and use the converter/descrambler box to tune scrambled channels.

Connecting to other equipment

The exact arrangement you use to interconnect various video and audio components to the television is dependent on the model and features of each component. Check the owner's manual provided with each component for the location of video and audio inputs and outputs. The following connection diagrams are offered as suggestions. You may need to modify them to accommodate your particular assortment of components. The diagrams are intended to show component video and audio interconnections only.

Selecting the video input source

Press **TV/AV** to view a signal from another device connected to your television, such as a VCR or DVD player. You can select ANT, VIDEO1, VIDEO2 (on the front panel), or COMPONENT depending on which input jacks you used to connect your devices.

Pressing **TV/AV** on the remote control displays the current signal source (press **TV/AV** again or 0-3 to change).

Connecting the television to a VCR

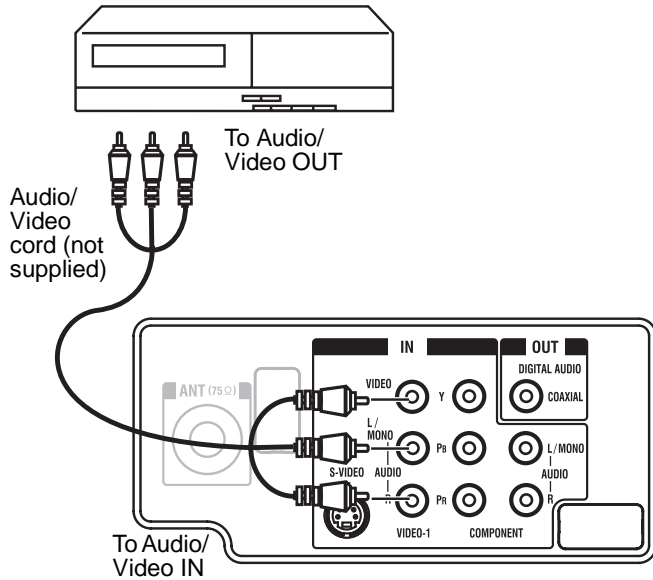

Connecting the television to a VCR with an S-Video cord

If you connect a VCR with a S-VIDEO cord to the S-VIDEO IN jack on the rear of the television, you must also connect the audio cords to the AUDIO IN jacks on the rear of the television. The S-VIDEO cord only carries the video signal. The audio signal is separate.

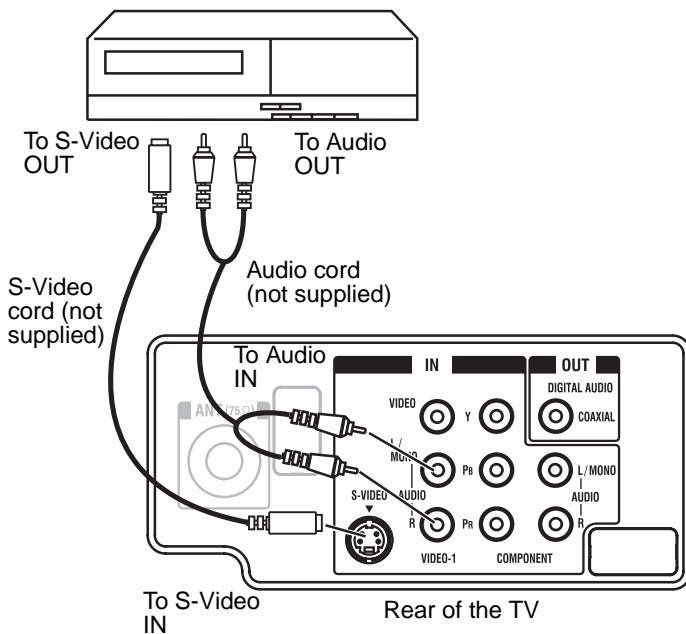

Note

When the S-video cord and the video cord are connected to each jack at the same time, the S-video cord takes precedence over the video cord.

Connecting the television to a DVD player or satellite receiver

If your DVD player or satellite receiver has an S-Video out jack, connect cords as shown.

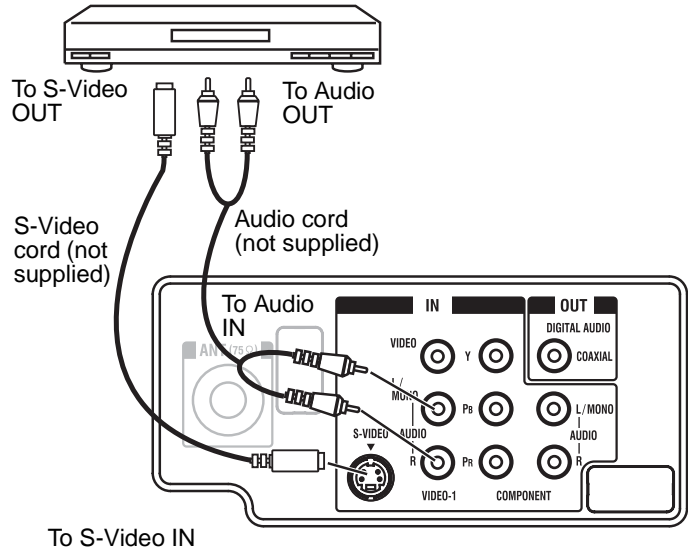

Connecting the television to a DVD player with component video

If your DVD player has component video out jacks, connect your television to a DVD player using a component video cord. It can greatly enhance picture quality and performance.

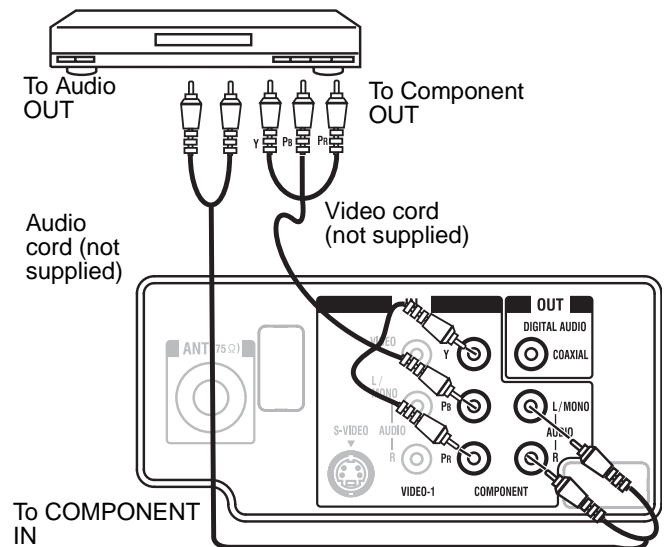

Note

This television is only capable of displaying 480i interlaced signal when connected to a digital device with component video outputs. If you input a 480p, 720p, or 1080i signal to the component video inputs, **COMPONENT** is displayed on a black screen. If **COMPONENT** appears, set the digital device's component output to 480i.

Connecting the television to a DTV receiver or set-top box

If you connect a DTV receiver/set-top box, connect your television to it by using a component video cord.

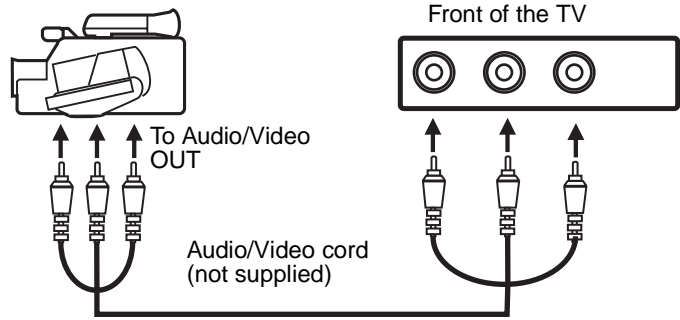
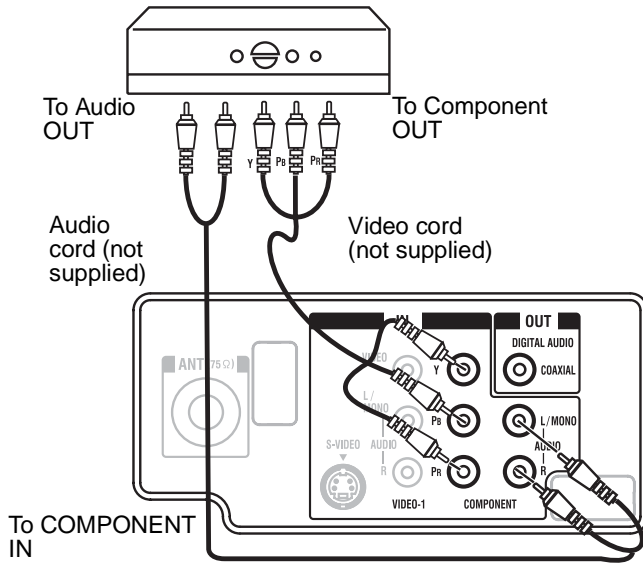

Connecting the television to a video game console

The television can also be used as a display device for many video games. However, due to the wide variety of signals generated by these devices and subsequent connection variations required, they have not all been included in the suggested connection diagrams. You'll need to consult each component's owner's manual for additional information.

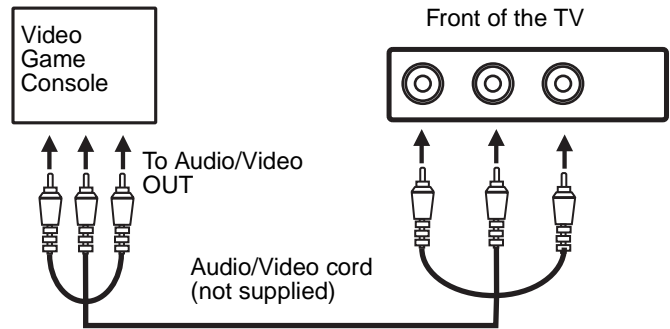

Using an AV amplifier with built-in digital surround

If you are using an amplifier with built-in digital surround sound as follows, you can enjoy various audio systems including Dolby Digital Surround audio that sounds just like the movie. Connect an AV amplifier with built-in Dolby Digital decoder as shown below.

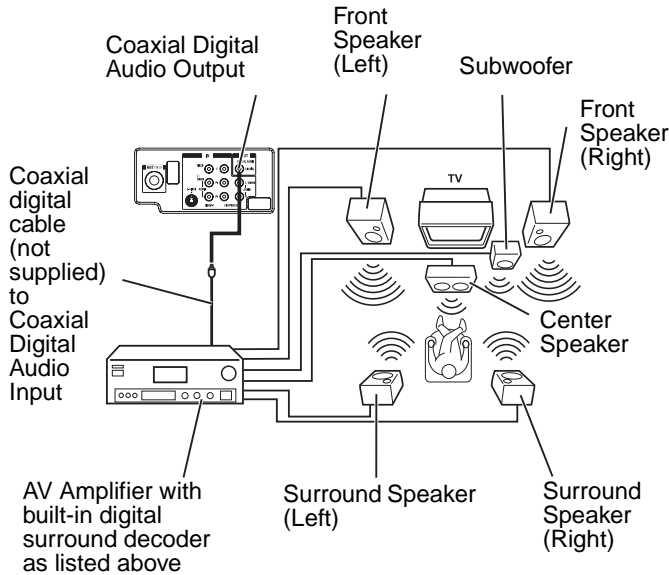

Note

When you make the connection above, on the AV amplifier, do not set DOLBY DIGITAL to DOLBY DIGITAL ON. If you do, a loud noise emits from the speakers possibly causing damage to your hearing or to the speakers.

Connecting the television to a camcorder

To play back from a camcorder, connect the camcorder to the television as shown.

Note

If you press EXIT in the process of AUTO SETUP, the STARTING SETUP stops and changes to the television screen.

Starting setup

The STARTING SETUP menu appears the first time you turn on the television, and helps you select the menu language, specify the TV/CABLE setting, and program your channels automatically.

To complete initial television setup:

- 1 Make sure that the antenna or cable television system is connected.
- 2 Press **POWER**. The starting setup function begins and the language setup menu appears on the screen.
- 3 Press **▲** or **▼** to select your desired language, then press **ENTER**.
- 4 Press **◀** or **▶** to select **TV** or **CABLE**, then press **ENTER**.
- 5 Press **▲** or **▼** to select **START**, then press **ENTER**.

If you select **CANCEL** and press **ENTER**, the STARTING SETUP stops and changes to the television screen.

The **AUTO SETUP** starts. After the STARTING SETUP is completed, the television channel appears on the screen.

Depending on the reception condition, it may take approximately ten minutes to complete memorizing digital cable channels.

- When you make a menu selection, your changes occur immediately. You do not have to press **EXIT** to see your changes.
- When you are finished programming the menus, press **EXIT**.

Using the menu

To access the menu using the TV buttons:

Press both of the volume **▲** and **▼** buttons at the same time. The menu screen appears

To access the menu using the remote control:

Press **MENU**. The menu screen appears.

To select a setting using the TV buttons:

Use the channel **▲** and **▼** buttons and volume **▲** and **▼** buttons.

To select a setting using the remote control:

Use the channel **▲** and **▼** buttons and volume **◀** and **▶** buttons.

Setting the language

You can choose from three different languages (English, French, and Spanish) for the on-screen displays.

To select a menu language:

- 1 Press **MENU**. The menu screen appears.

Note

If no buttons are pressed for more than 15 seconds, the menu screen returns to normal television operation automatically.

- 2 Press **◀** or **▶** to select **SETUP** menu.
- 3 Press **▲** or **▼** select **LANGUAGE**.
- 4 Press **◀** or **▶** to select the desired language: **English (ENGLISH)**, **French (FRANÇAIS)**, or **Spanish (ESPAÑOL)**.
- 5 Press **EXIT** to return to the normal screen.

Memorizing channels

This television is equipped with a channel memory feature which allows channels to skip up or down to the next channel set into memory, skipping over unwanted channels. Before selecting channels, they must be programmed into the television's memory. This television can receive up to 250 VHF/UHF channels and 500 cable television channels.

To use this television with an antenna, set the **TV/CABLE** menu option to the **TV** mode. When shipped from the factory, this menu option is in the **CABLE** mode.

Selecting TV or cable

To select TV or cable input:

- 1 Press **MENU**. The menu screen appears.
- 2 Press **◀** or **▶** to select the **SETUP** menu.
- 3 Press **▲** or **▼** to select **TV/CABLE**.
- 4 Press **◀** or **▶** to select **TV** or **CABLE**.
 - **TV**—VHF/UHF channels
 - **CABLE**—Cable television channels
- 5 Press **EXIT** to return to the normal screen.

Cable chart

The following chart is typical of many cable system channel allocations. The number on the top is the number on the television. The number or letter on the bottom is the corresponding cable channel.

										14	15	16	17	18	19	20	21	22
										A	B	C	D	E	F	G	H	I
23	24	25	26	27	28	29	30	31	32	33	34	35	36	37	38	39	40	
J	K	L	M	N	O	P	Q	R	S	T	U	V	W	AA	BB	CC	DD	
41	42	43	44	45	46	47	48	49	50	51	52	53	54	55	56	57	58	
EE	FF	GG	HH	II	JJ	KK	LL	MM	NN	OO	PP	QQ	RR	SS	TT	UU	VV	
59	60	61	62	63	64	65	66	67	68	69	70	71	72	73	74	75	76	
WW	AAA	BBB	CCC	DDD	EEE	FFF	GGG	HHH	III	JJJ	KKK	LLL	MMM	NNN	OOO	PPP	QQQ	
77	78	79	80	81	82	83	84	85	86	87	88	89	90	91	92	93	94	
RRR	SSS	TTT	UUU	VVV	WWW	XXX	YYY	ZZZ	86	87	88	89	90	91	92	93	94	
95	96	97	98	99	100	101	102	103	104	105	106	107	108	109	110	111	112	
A-5	A-4	A-3	A-2	A-1	100	101	102	103	104	105	106	107	108	109	110	111	112	
113	114	115	116	117	118	119	120	121	122	123	124	125	01					
113	114	115	116	117	118	119	120	121	122	123	124	125	5A					

Automatic memory tuning

To automatically memorize channels:

- 1 Press **MENU**. The menu screen appears.
- 2 Press **◀** or **▶** to select the **SETUP** menu, then press **▲** or **▼** to select **AUTO CH MEMORY**.
- 3 Press **◀** or **▶**. The television begins memorizing all of the channels available in your area.

Depending on the reception condition, it may take approximately ten minutes to complete memorizing digital cable channels.

Note

Some new channels may be added. You should complete the **AUTO CH MEMORY** procedure periodically.

Adding and deleting channels

To add or delete channels:

- 1 Press **MENU**. The menu screen appears.
- 2 Press **◀** or **▶** to select the **SETUP** menu, then press **▲** or **▼** to select **ADD/DELETE**.
- 3 Press **◀** or **▶**. The **ADD/DELETE** menu appears.
- 4 Press **▲** or **▼** to select **ADD/DELETE**, then press **▶**.
- 5 Select the desired channel to be memorized or deleted using **▲** or **▼**.
- 6 Press **◀** or **▶** to select **ADD** or **DELETE**.
- 7 Repeat steps 5-6 for other channels you want to add or delete, then press **ENTER**.
- 8 Press **EXIT** to return to the normal screen.

Note

To return from the **ADD/DELETE** menu to the **SETUP** menu, select **SETUP MENU**, then press **◀** or **▶**.

Using clear all

All channels can be deleted from the channel memory.

To clear all channels from memory:

- 1 Press **MENU**. The menu screen appears.
- 2 Press **◀** or **▶** to select the **SETUP** menu.
- 3 Press **▲** or **▼** to select **CLEAR ALL**, then press **◀** or **▶**.

Using your television

Notes

- If you select a channel with no broadcast signal, the sound is automatically muted.
- If a station you are viewing stops broadcasting, the television automatically shuts itself off after 15 minutes.

To use the television:

- 1 Press **POWER** to turn on the television.
- 2 Adjust the volume level by pressing **VOL +** or **-**. The volume level is indicated on the screen by green bars. As the volume level increases, so do the number of bars. If the volume decreases, the number of green bars also decreases.
- 3 Set the **TV/CABLE** menu option to the appropriate position (see "Selecting TV or cable" on page 9).
- 4 Press the direct channel selection buttons to select the channel.

Selecting analog channels

Channels	Press
1-9	Press 0 twice, then 1-9 as needed. Example: to select channel 2, press 0 0 2.
10-99	Press 0, then the remaining 2 digits. Example, to select channel 12, press 0 1 2.
100-125	Press the 3 digits in order. Example, to select channel 120, press 1 2 0.

Selecting digital channels

Press the first 3 digits, then press the **-/DISPLAY** button, followed by the remaining 3 digits.

Example, to select channel 015-001, press 0 1 5 - 0 0 1.

TV	Cable
VHF 2-13	VHF 2-13
UHF 14-69	STD/HRC/IRC 14-36 (A) (W) 37-59 (AA) (WW) 60-85 (AAA) (ZZZ) 86-94 (86) (94) 95-99 (A-5) (A-1) 100-125 (100) (125) 01 (5A)

Seeking channels

To seek the next channel:

Press and release **CH** **▲** or **▼**. The channel automatically stops at the next channel set into memory.

For proper operation, before seeking channels, they should be set into the memory. See "Memorizing channels" on page 9.

Viewing information

To view program information:

- 1 Press **-/DISPLAY** to display the current information on the screen.

When the television receives a digital signal, the digital information appears:

- Broadcast program name
- Station name
- Remaining time
- Audio language
- Program name
- V-Chip rating
- V-Chip mark
- Closed caption mark

When the television receives an analog signal, **-/DISPLAY** shows only analog information.

- 2 Press **-/DISPLAY** again. The analog information appears.

- Clock
- Channel number or video mode selected
- Channel label (if preset)
- Stereo or SAP (second audio program) audio status
- Content rating
- On timer, Off timer, Sleep time (if preset)
- Picture size

- 3 Press **-/DISPLAY** again to clear the call display.

Viewing the previous channel

The **QUICK VIEW** button allows you to go back to the last channel viewed. Press **QUICK VIEW** again to return to the last channel you were watching.

Muting the volume

Press **MUTE** to turn off the sound. The television's sound is silenced and **MUTE** appears on the screen. The sound can be switched back on by pressing this button again or by pressing one of the **VOL +** or **-** buttons.

Using sleep

To set the television to turn off after a preset amount of time, press **SLEEP** on the remote control. The clock counts up ten (10) minutes for each press of the **SLEEP** button (0h00m, 0h10m, ...1h50m, 2h00m).

After the sleep time is programmed, the display appears briefly every ten minutes to remind you that the sleep timer is operating. To confirm the sleep timer setting, press **SLEEP** and the remaining time is displayed for a few seconds. To cancel the sleep timer, press **SLEEP** repeatedly until the display turns to 0h00m.

Setting the V-Chip

An age limitation can be set to restrict children from viewing or hearing violent scenes or pictures that you may choose to exclude. The restriction applies to TV rating and movie rating if this data is transmitted. You may set this restriction separately. To use the V-Chip function, you must set a password.

Notes

- The V-Chip function is activated only on programs and input sources that have the rating signal.
- It may take several minutes to complete the initial V-Chip setup.
- The V-CHIP SET (DTV) will only be selectable when the TV receives a digital broadcast using the new rating system. Currently, some stations are still not providing this signal. If the signal is not provided, V-CHIP SET (DTV) function will not be available.
- If you forget the password, contact Customer Service at 1-877-467-4289 for assistance. Your original remote control is required.
- To avoid forgetting the password, write it down and keep it in a safe place.

Setting a password

To set a password:

- 1 Press **MENU**. The menu screen appears.
- 2 Press **<** or **>** to select the **LOCKS** menu.
- 3 Press **^** or **v** to display the password entering mode.
- 4 Select and enter a password (4 digits) using the number buttons (0-9), then press **ENTER**.
- 5 Enter the same password again to confirm, then press **ENTER**.

The password is now set and the V-Chip menu appears on the screen.

Setting the V-Chip

To set the V-Chip:

- 1 Press **MENU**. The menu screen appears.
- 2 Press **<** or **>** to select the **LOCKS** menu.
- 3 Press **^** or **v** to display the password entering mode. Use number buttons (0-9) to enter your password, then press **ENTER**. The **LOCKS** menu appears.
- 4 Press **^** or **v** to select **V-CHIP SET**, then press **>**. The **V-CHIP SET** menu appears.
- 5 Press **^** or **v** to select **TV RATING**, then press **<** or **>** to display the desired rating.

OFF—TV RATING is not set

TV-Y—All children

TV-Y7—7 years old and above

TV-G—General audience

TV-PG—Parental guidance

TV-14—14 years old and above

TV-MA—17 years old and above

When you select TV-Y7, TV-PG, TV-14, or TV-MA, press **-/DISPLAY** to further define the rating. Press **^** or **v** to select the desired rating you want. Press **<** or **>** to select the setting **ON** or **OFF**.

- 6 Press **^** or **v** to select **MOVIE RATING**, then press **>**. The **RATING** menu appears.
- 7 Press **^** or **v** to select the rating, then press **<** or **>** to select **ON** or **OFF** for each rating.

OFF—MOVIE RATING is not set

G—All ages

PG—Parental guidance

PG-13—Parental guidance less than 13 years old

R—Under 17 years old parental guidance suggested

NC-17—17 years old and above

X—Adult only

- 8 Press **MENU** twice to return to the **LOCKS** menu, then press **^** or **v** to select **V-CHIP**.
- 9 Press **<** or **>** to select **ON**. Your settings are now set into memory.
- 10 Press **EXIT** to return to the normal screen.

Watching a protected show

To watch a program that is blocked by the V-Chip:

- 1 Press **MUTE**.
- 2 Enter the password, then press **ENTER**.

After you enter the password correctly, the protection is temporarily overridden. If the television is turned off, or if the channel is changed, the V-Chip restriction is reactivated.

Changing the password

To change the password:

- 1 Press **MENU**. The menu screen appears.
- 2 Press **<** or **>** to select the **LOCKS** menu.
- 3 Press **^** or **v** to display the password entering mode. Use the number buttons (0-9) to enter your password, then press **ENTER**. The **LOCKS** menu appears.
- 4 Press **^** or **v** to select **NEW PASSWORD**, then press **<** or **>**.
- 5 Enter a new password using the number buttons (0-9), then press **ENTER**.
- 6 Enter the same password again to confirm, then press **ENTER**.
- 7 Press **EXIT** to return to the normal screen.

Locking channels

With the CH LOCK feature, you can lock specific channels. You cannot tune locked channels unless you clear the setting. You can choose to lock up to 12 television channels.

Note

After programming CH LOCK, change the channel before turning off the television. Failure to do so cancels the programming for channels locked using this procedure.

To lock channels:

- 1 Use the number buttons (0-9) to display the television channel you wish to lock.
- 2 Press **MENU**, then press **<** or **>** to display the **LOCKS** menu.
- 3 Press **^** or **v** to display the password entering mode.
- 4 Use the number buttons (0-9) to enter your password, then press **ENTER**. The **LOCKS** menu appears.
- 5 Press **^** or **v** to highlight **CH LOCK** and press **<** or **>** to display the **CH LOCK** menu.
- 6 Press **<** or **>** to select the following:
 - **SET**— to set the channel as one to be locked, then press **ENTER**.
 - **CLEAR**— to clear all channels from the list of locked channels, then press **ENTER**.

- Repeat steps 1 through 6 to lock other channels. When you have finished locking channels, press **EXIT** to return to normal viewing.

If you try to tune a locked channel, the television does not display it, but displays the nearest unlocked channel.

Unlocking channels

To unlock locked channels:

- Press **MENU**, then press **<** or **>** to display the **LOCKS** menu.
- Press **▲** or **▼** to display the password entering mode.
- Use the number buttons (0-9) to enter your password, then press **ENTER**. The **LOCKS** menu appears.
- Press **▲** or **▼** to highlight **CH LOCK** and press **<** or **>** to display the **CH LOCK** menu.
- Press **<** or **>** to highlight **CLEAR** and clear all channels from the list of locked channels.
- Press **ENTER**.
- Press **EXIT** to return to normal viewing.

Locking the video inputs

With the VIDEO LOCK feature, you can lock out the input sources (VIDEO1, VIDEO2, COMPONENT) and channels 3 and 4. You cannot select the input sources with the **TV/AV** button or channel buttons unless you clear the setting.

Note

After programming VIDEO LOCK, change the channel or press the **TV/AV** button before turning off the television. Failure to do so cancels the programming for video inputs locked using this procedure.

To lock video inputs:

- Press **MENU**. The menu screen appears.
- Press **<** or **>** to select the **LOCKS** menu.
- Press **▲** or **▼** to display the password entering mode. Use the number buttons (0-9) to enter your password, then press **ENTER**. The **LOCKS** menu appears.
- Press **▲** or **▼** to highlight **VIDEO LOCK**.
- Press **<** or **>** to select:
 - OFF**: Unlocks all video sources.
 - VIDEO**: Locks VIDEO1, VIDEO2, COMPONENT sources.
 - VIDEO +**: Locks VIDEO1, VIDEO2, COMPONENT, channel 3, and channel 4. Use this option if you use the antenna terminal to play a video tape.
- Press **EXIT** to return to normal viewing.

Unlocking the video inputs

To unlock locked video inputs:

- Use the number buttons (0-9) to display the television channel you wish to lock.
- Press **MENU**, then press **<** or **>** to display the **LOCKS** menu.
- Press **▲** or **▼** to display the password entering mode.
- Use the number buttons (0-9) to enter your password, then press **ENTER**. The **LOCKS** menu appears.

- Press **▲** or **▼** to highlight **VIDEO LOCK** and press **<** or **>** to highlight **OFF**.
- Press **EXIT** to return to normal viewing.

Locking the front panel

You can lock the front panel buttons to prevent your settings from being changed accidentally. When the front panel lock is **ON**, all control buttons on the television front panel (except **POWER**) will not operate.

To lock the front panel:

- Press **MENU**. The menu screen appears.
- Press **<** or **>** to select the **LOCKS** menu.
- Press **▲** or **▼** to display the password entering mode. Use the number buttons (0-9) to enter your password, then press **ENTER**. The **LOCKS** menu appears.
- Press **▲** or **▼** to select **FRONT PANEL LOCK** and press **<** or **>** to select **ON**. If a button on the front panel is pressed, the message **NOT AVAILABLE** appears.
- Press **EXIT** to return to normal viewing.

Unlocking the front panel

To unlock the front panel:

- Press and hold **VOLUME ▼** on the front panel of the television for about ten seconds until the message **FRONT PANEL LOCK:OFF** appears on the screen.
-OR-
Press **MENU**. The menu screen appears.
- Press **<** or **>** to select the **LOCKS** menu.
- Press **▲** or **▼** to display the password entering mode. Use the number buttons (0-9) to enter your password, then press **ENTER**. The **LOCKS** menu appears.
- Press **▲** or **▼** to select **FRONT PANEL LOCK** and press **<** or **>** to select **OFF**.
- Press **EXIT** to return to normal viewing.

Labeling channels

Channel labels appear over the channel number display each time you turn on the television, select a channel, or press **-/DISPLAY**. You can choose any four characters to identify a channel.

Note

To return from **CH LABEL** menu to the **OPTION** menu, select **OPTION MENU**, then press **<** or **>**.

To label channels:

- Select a channel you want to label.
- Press **MENU**, then press **<** or **>** to select the **OPTION** menu.
- Press **▲** or **▼** to select **CH LABEL**, then press **<** or **>**. The **CH LABEL** menu appears.
- Press **▲** or **▼** to select **SET/CLEAR**.
- Press **<** or **>** to select **SET**.
- Press **ENTER** to select **LABEL**, then press **<** or **>** to enter a character in the first space. Press the button repeatedly until the character you want appears on the screen.

The characters rotation as follows:

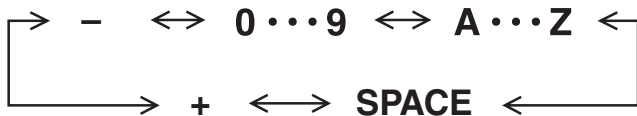

When the character want appears, press **ENTER**. Repeat this step to enter the rest of the characters. If you would like a blank space in the label name, you must choose the empty space from the list of characters, or a dash appears in that space. When you finish inputting the label name, press **ENTER**.

- 7 Press **EXIT** to return to the normal screen.
- 8 Repeat steps 1-7 for other channels. You can assign a label to each channel.

Erasing channel labels

To erase a channel label:

- 1 Select a channel with a label which you want to erase.
- 2 Press **MENU**, then press **<** or **>** to select the **OPTION** menu.
- 3 Press **^** or **v** to select **CH LABEL**, then press **<** or **>** to display the **CH LABEL** menu.
- 4 Press **^** or **v** to select **SET/CLEAR**.
- 5 Press **<** or **>** to select **CLEAR**, then press **ENTER**.
- 6 Press **EXIT** to return to the normal screen.

Setting the clock

You must set the clock correctly for the **ON/OFF TIMER** to activate at the correct time.

Note

After a power failure or disconnection of the power, the clock settings will be lost. In this case, reset the present time.

To set the clock:

- 1 Press **MENU**, then press **<** or **>** to select the **SETUP** menu.
- 2 Press **^** or **v** to select **CLOCK SET**, then press **<** or **>**. The **CLOCK SET** menu appears.
- 3 Press **<** or **>** to set the **MONTH**, then press **v**.
- 4 Set the **DAY**, **YEAR**, and **TIME** as in step 3. After setting the clock, date and time starts functioning automatically.
- 5 Press **EXIT** to return to the normal screen.

Setting the On Timer

This feature allows you to have the television automatically turn on at a predetermined time. If you program the on timer to **DAILY**, the television turns on every day at the same time to the same channel.

EXAMPLE: Turning on the television to channel 12 at 7:30 AM, daily.

Note

- The television automatically turns off about one hour after the **ON TIMER** turns on if no **OFF TIMER** has been set. To continue watching the television, press any button to cancel the one hour automatic shut off.
- If a station being viewed stops broadcasting, the television automatically shuts itself off after 15 minutes.
- To cancel the **ON TIMER**, select **CLEAR**. Press **EXIT** to return to the normal screen.
- After a power failure or disconnection of the power, the timer settings will be lost.
- To return from the **ON/OFF TIMER** menu to **OPTION** menu, select **OPTION MENU**, then press **<** or **>**.

To set the On Timer:

- 1 Set the clock, if you have not already done so (see "Setting the clock" on page 13).
- 2 Press **MENU**.
- 3 Press **<** or **>** to select the **OPTION** menu.
- 4 Press **^** or **v** to select **ON/OFF TIMER**.
- 5 Press **<** or **>** to select **SET**, then press **ENTER**. The **ON/OFF TIMER** menu appears.
- 6 Press **^** or **v** to select **ON TIMER**, then press **>** to enter the setting for the **ON TIMER**.
- 7 Press **^** or **v** to set the hour, then press **>**. Note if the hour is AM or PM and choose the setting you want.
- 8 Set the minutes and startup channel.
- 9 Press **<** or **>** to select **DAILY**, then press **ENTER**.
- 10 Press **EXIT** to return to the normal screen.

Setting the off timer

This feature allows you to have the television turn off automatically at a predetermined time. If you program the off timer to **DAILY**, the television turns off every day at the same time.

Note

- If a station being viewed stops broadcasting, the television automatically shuts itself off after 15 minutes.
- To confirm the **ON/OFF TIMER**, press **-/DISPLAY** to indicate the program on the screen.
- To return from **ON/OFF TIMER** menu to the **OPTION** menu, select **OPTION MENU**, then press **<** or **>**.

To set the off timer:

- 1 Set the clock, if you have not already done so (see "Setting the clock" on page 13).
- 2 Press **MENU**.
- 3 Press **<** or **>** to select the **OPTION** menu.
- 4 Press **^** or **v** to select **ON/OFF TIMER**.
- 5 Press **<** or **>** to select **SET**, then press **ENTER**. The **ON/OFF TIMER** menu appears.
- 6 Press **^** or **v** to select **OFF TIMER**, then press **>** to enter the setting for the **OFF TIMER**.

- 7 Press **▲** or **▼** to set the hour, then press **▶**. Note if the hour is AM or PM and choose the setting you want.
- 8 Press **▲** or **▼** to set the minutes and press **◀** or **▶** to select **DAILY**, then press **ENTER**.

Note

To cancel the **OFF TIMER**, press **◀** or **▶** to select **CLEAR** after this step, then press **ENTER**.

- 9 Press **EXIT** to return to the normal screen.

Enable or disable the ON/OFF TIMER function

To turn on or turn of the On/Off Timer:

- 1 Press **MENU**.
- 2 Press **◀** or **▶** to select the **OPTION** menu.
- 3 Press **▲** or **▼** to select **ON/OFF TIMER**.
- 4 Press **◀** or **▶** to select **ON** or **OFF**.
ON: Timer setting is enabled.
OFF: Timer setting is disabled.
- 5 Press **EXIT** to return to the normal screen.

Setting the picture size

You can view 480i format programs in three picture sizes—4:3, 16:9 and **ZOOM**. You can change the picture size by pressing the **PICTURE SIZE** button on the remote control.

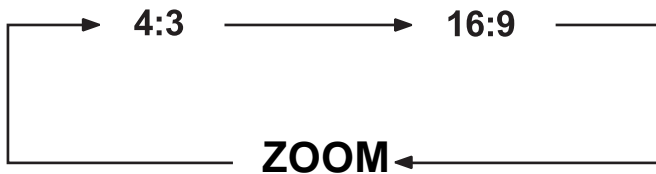

4:3 picture size

To fill the screen, the top and bottom edges are extended more widely, although the center of the picture remains near the former ratio.

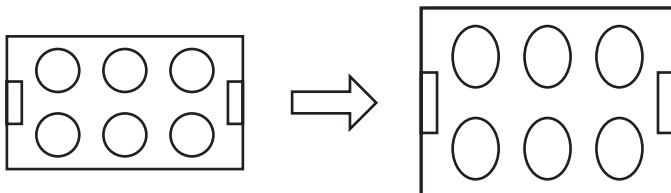

If receiving a 4:3 format program, the image is displayed in its originally formatted proportion.

16:9 picture size

This image displays the size of standard 16:9 with black bars at the top and bottom.

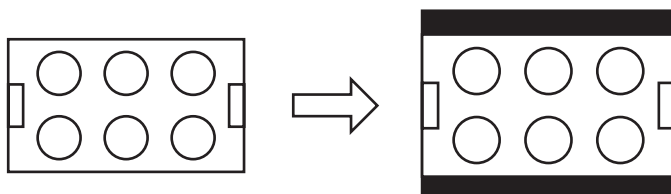

If receiving a 4:3 format program, the image is displayed with black bars at the top and bottom and stretched wider.

Note

If a fixed black bar remains on the screen for long periods of time, the image can become permanently engrained in the screen and cause subtle but permanent ghost images. Never leave your television on for long periods of time while it is displaying these images.

ZOOM picture size (for 16:9 format programs)

The entire picture is uniformly enlarged—it is stretched the same amount both wider and taller (retains its original proportion). The right and left edges of the picture may be hidden.

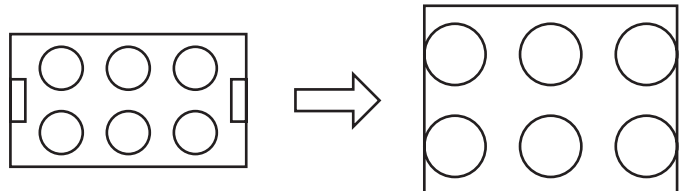

Adjusting the picture

Note

The **CONTRAST** default setting is set to maximum at the factory.

To adjust the picture:

- 1 Press **MENU**, then press **◀** or **▶** to select the **PICTURE** menu.
- 2 Press **▲** or **▼** to select the item you want to adjust.
- 3 Press **◀** or **▶** to adjust the setting.

Item	<	>
BRIGHTNESS	decrease	increase
CONTRAST	decrease	increase
COLOR	paler color	brilliant color
TINT	reddish tint	greenish tint
SHARPNESS	softer picture	clearer picture

- 4 After modifying your desired setting, press **EXIT** to return to normal screen.

Resetting your picture adjustment

The **RESET** function returns your picture quality adjustments to the following factory settings:

Item	Value
BRIGHTNESS	center (25)
CONTRAST	max (50)
COLOR	center (25)
TINT	center (0)
SHARPNESS	center (25)

- 1 Press **MENU**, then press **◀** or **▶** to select the **PICTURE** menu.
- 2 Press **▲** or **▼** to select **RESET**, then press **▶**.

Note

When you press **RESET** in the **PICTURE** menu, the picture adjustments return to the factory preset levels.

Controlling closed captioning

This television has the capability to decode and display closed captioned television programs. Closed captioning displays text on the screen for hearing-impaired viewers or translates and displays text in another language.

Captions: This closed caption mode displays text on the screen in English or another language. Generally, closed captions in English are transmitted on C1 and closed captions in other languages are transmitted on C2.

Text: The text closed caption mode usually fills ½ of the screen with a programming schedule or other information.

Note

- If the program or video you select is not closed-captioned, no captions display on-screen.
- If text is not available in your viewing area, a black rectangle may appear on-screen. If this happens, set the closed caption feature to **OFF**.
- When selecting closed captions, the captioning delays about ten seconds.
- If no caption signal is received, no captions appear, but the television remains in the caption mode.
- Misspellings or unusual characters may occasionally appear during closed captioning. This is normal with closed captioning, especially with live programs. This is because during live programs, captions are also entered live. These transmissions do not allow time for editing.
- When captions are being displayed, on-screen displays, such as volume and mute, may be seen but may interfere with closed captions.
- Some cable television systems and copy protection systems may interfere with the closed captioned signal.
- If using an indoor antenna or if television reception is very poor, the closed caption decoder may not appear or may appear with strange characters or misspelled words. In this case, adjust the antenna for better reception or use an outdoor antenna.

To turn on closed captions:

- 1 Tune the television to the desired program.
- 2 Press **MENU**, then press **<** or **>** to display the **SETUP** menu.
- 3 Press **▲** or **▼** to select **CLOSED CAPTION**.

When an analog signal is received, you can choose C1, C2, T1, T2, and OFF.

When a digital signal is received, you can choose from CS1, CS2, CS3, CS4, CS5, CS6, C1, C2, C3, C4, T1, T2, T3, T4, and OFF.

Note

- Depending on the broadcast signal, some analog captions function with a digital broadcast signal.
- This screen can be displayed by pressing **CLOSED CAPTION**.

- 4 Press **<** or **>** to select the desired closed caption mode.

Note

To turn the closed caption feature off, select **OFF**.

- 5 Press **EXIT** to return to the normal screen.

Adjusting closed captioning

Closed captions are factory preset. However you can adjust them individually. This feature is designed to customize digital captions only.

To adjust closed captioning:

- 1 Press **MENU**. The menu screen appears.
- 2 Press **<** or **>** to select the **SETUP** menu.
- 3 Press **▲** or **▼** to select **CC ADVANCED**, then press **>**. The **CC ADVANCED** menu appears.
- 4 Press **▲** or **▼** to select the item you want to adjust, then press **<** or **>**.
- 5 Press **▲** or **▼** to select the setting, then press **ENTER**.

You can select from among the following items and parameters.

- **TEXT SIZE:** AUTO, SMALL, STANDARD, LARGE
- **TEXT TYPE:** AUTO, DEFAULT, MONO W. SERIF, PROP. W. SERIF, MONO W/O SERIF, PROP. W/O SERIF, CASUAL, CURSIVE, SMALL CAPITALS
- **TEXT COLOR:** AUTO, BLACK, WHITE, RED, GREEN, BLUE, YELLOW, MAGENTA, CYAN
- **TEXT EDGE:** AUTO, NONE, RAISED, DEPRESSED, UNIFORM, LEFT DROP SHADOW, RIGHT DROP SHADOW
- **BACKGROUND COLOR:** AUTO, BLACK, WHITE, RED, GREEN, BLUE, YELLOW, MAGENTA, CYAN

- 6 Press **EXIT** to return to the normal screen.

Selecting Stereo/Second Audio Program (SAP)

The multi-channel TV sound (MTS) feature provides high-fidelity stereo sound. MTS also can transmit a second audio program (SAP) containing a second language or other audio information. When the television receives a stereo or SAP broadcast, the word **STEREO** or **SAP** displays on-screen every time you turn the television on, change the channel, or press **-/DISPLAY**.

To select Stereo/Second Audio Program:

- 1 Press **MENU**, then press **<** or **>** to select the **AUDIO** menu.
- 2 Press **▲** or **▼** to select **MTS**.
- 3 Press **<** or **>** to select **STR (Stereo)**.
- 4 Press **EXIT** to return to the normal screen.

Note

- Generally, you can leave your television in stereo mode because the television automatically outputs the type of sound being broadcast (stereo or mono).
- If the stereo sound is noisy, select **MONO** to reduce the noise.

To listen to a second audio program (SAP):

- 1 Press **MENU**, then press < or > to select the **AUDIO** menu.
- 2 Press **▲** or **▼** to select **MTS**.
- 3 Press < or > to select **SAP**.
The television speakers output the second audio program instead of normal audio.

Selecting the digital output

You can choose the format of the digital audio output signal.

To select the digital output:

- 1 Press **MENU**, then press < or > to select the **AUDIO** menu.
- 2 Press **▲** or **▼** to select **DIGITAL OUTPUT**.
- 3 Press < or > to select **PCM** or **DOLBY DIGITAL**.
- 4 Press **EXIT** to return to the normal screen.

Selecting the audio language

When two or more audio languages are included in a digital signal, you can select one of the audio languages.

To select the audio language:

- 1 Press **MENU**, then press < or > to select the **AUDIO** menu.
- 2 Press **▲** or **▼** to select **AUDIO LANGUAGE**, then press < or > to display the **AUDIO LANGUAGE** menu.
- 3 Press **▲** or **▼** to select your desired language, then press **ENTER**.
- 4 Press **EXIT** to return to the normal screen.

Resetting your audio adjustments

The RESET function returns the audio adjustments to the following factory settings:

Item	Value
MTS	STEREO
DIGITAL OUTPUT	PCM

To reset the audio adjustments:

- 1 Press **MENU**, then press < or > to select the **AUDIO** menu.
- 2 Press **▲** or **▼** to select **RESET**, then press >.

Note

When you press **RESET** in the **AUDIO** menu, the audio adjustments return to the factory preset levels.

Checking the digital signal strength

This television allows you to view the digital signal meter for digital channels.

Note

- The signal meter feature is not available for analog channels.
- After four minutes, the **SIGNAL METER** screen returns to normal television-operation automatically.

To check the digital signal strength:

- 1 Press **MENU**, then press < or > to select the **SETUP** menu.
- 2 Press **▲** or **▼** to select **SIGNAL METER**.
- 3 Press < or > to check the digital-signal strength.
- 4 Press **EXIT** to return to the normal screen.

Specifications

Design and specifications are subject to change without notice.

Power supply	AC 120V, 60 Hz
Power Consumption	
Operation	110 Watts
Standby	3 Watts
Chassis Construction	
Weight	80.5 lbs. (36.5 kg)
Width	25-9/16 inches (650 mm)
Height	22-1/2 inches (571.5 mm)
Depth	19-11/16 inches (500.5 mm)
Inputs	
VIDEO	1 V (p-p)/75 ohms
AUDIO	-8 dBm/50k ohms
S-VIDEO	Y: 1 V (p-p), 75 ohms C: 0.286 V (p-p), 75 ohms
COMPONENT	Y: 1 V (p-p), 75 ohms PR: 0.7 V (p-p), 75 ohms PB: 0.7 V (p-p), 75 ohms
Output	
DIGITAL AUDIO	0.5 V (p-p), 75 ohms
Other	
Antenna input	VHF/UHF In 75 ohm coaxial
Picture tube	27 inches (676.0 mm diagonal)
Tuner type	Quartz PLL frequency
Receiving channels	VHF 2-13 UHF 14-69 CABLE TV 14-36 (A)-(W) 37-59 (AA)-(WW) 60-85 (AAA)-(ZZZ) 86-94 (86)-(94) 95-99 (A-5)-(A-1) 100-125 (100)-(125) 01 (5A)
Speakers	2 inches (50.8 mm) x 3-1/2 inches (88.9 mm), 8 ohm x 2
Sound output power	1.0 W + 1.0 W

Troubleshooting

Use the following checklist for troubleshooting when you have problems with your television. Consult your local dealer or service outlet if problems persist. Be sure all connections are properly made when using with other units.

Problem	Solution
Television does not operate.	<ul style="list-style-type: none"> • Make sure the power cord is plugged in. • Try another AC outlet. • Power is off. Check fuse or circuit breaker. • Unplug television for an hour, then plug it back in.
Poor sound or no sound.	<ul style="list-style-type: none"> • Station or cable experiencing problems. Tune to another station. • Check sound adjustments (volume and mute). • Check for sources of possible interference.
Poor picture or no picture.	<ul style="list-style-type: none"> • Station or cable experiencing problems. Tune to another station. • Make sure channels are set into memory. • Check antenna or cable connections. Adjust the antenna. • Check for sources of possible interference. • Check picture control adjustments.
Poor reception on some channels.	<ul style="list-style-type: none"> • Station or cable experiencing problems. Tune to another station. • Make sure channels are set into memory. • Station is weak. Adjust the antenna to receive the desired station. • Check for sources of possible interference.
Poor color or no color.	<ul style="list-style-type: none"> • Station or cable experiencing problems. Tune to another station. • Make sure channels are set into memory. • Check picture control adjustments. • Check antenna or cable connections. Adjust the antenna. • Check for sources of possible interference.
Picture wobbles or drifts.	<ul style="list-style-type: none"> • Station or cable experiencing problems. Tune to another station. • Make sure channels are set into memory. • Cable company is scrambling signal. • Adjust antenna.
Digital broadcasting screen problem.	<ul style="list-style-type: none"> • Check digital signal strength.

Problem	Solution
No CATV reception.	<ul style="list-style-type: none"> • Check all cable connections. • Set TV/CABLE menu option to the CABLE mode. • Station or cable system problems. Try another station.
Horizontal or diagonal bars on screen.	<ul style="list-style-type: none"> • Check antenna connections. • Adjust or re-direct antenna. • Check for sources of possible interference.
No reception above channel 13.	<ul style="list-style-type: none"> • Make sure the TV/CABLE menu option is in the appropriate mode. • If using an antenna, check the UHF antenna connections.
No remote operation.	<ul style="list-style-type: none"> • Batteries are weak, dead, or inserted incorrectly. • Remote is out of range. Move closer to television (within 15 feet). • Make sure the remote is aimed at the sensor. • Confirm there are no obstructions between the remote and the television. • Make sure the power cord is plugged in.
Television shuts off.	<ul style="list-style-type: none"> • No broadcast on tuned station. • Sleep timer is set. • Power interrupted.
Closed Caption is not activated.	<ul style="list-style-type: none"> • Television station experiencing problems or program is not closed captioned. Try another channel. • Check cable connection or VHF/UHF antenna. Reposition or rotate antenna. • Set closed caption decoder in the menu.
Display is not shown in your language.	<ul style="list-style-type: none"> • Select correct language in the menu options.

Regulatory Statements

Federal Communications Commission Radio Frequency Interference Statement

This equipment has been tested and found to comply with the limits for a Class B digital device, pursuant to Part 15 of the FCC Rules. These limits are designed to provide reasonable protection against harmful interference in a residential installation. This equipment generates, uses, and can radiate radio frequency energy and, if not installed and used in accordance with the instructions, may cause harmful interference to radio communications. However, there is no guarantee that interference will not occur in a particular installation. If this equipment does cause harmful interference to radio or television reception, which can be determined by turning the equipment off and on, the user is encouraged to try to correct the interference by one or more of the following measures:

- Reorient or relocate the receiving antenna.
- Increase the separation between the equipment and receiver.
- Connect the equipment to an outlet on a circuit different from that to which the receiver is connected.
- Consult the dealer or an experienced radio or television technician for help.



Any changes or modifications not expressly approved by the party responsible for compliance could void the user's authority to operate the equipment.

Canadian Notice

This Class B digital apparatus meets all requirements of the Canadian Interference-Causing Equipment Regulations.

Avis Canadien

Cet appareil numérique de la Class B respecte toutes les exigences du Règlement sur le matériel brouilleur du Canada.

© 2006 Insignia. Insignia and the Insignia logo are trademarks of Best Buy Enterprise Services, Inc. Other brands and product names are trademarks or registered trademarks of their respective holders. Specifications and features are subject to change without notice or obligation.

Limited warranty

Insignia Products warrants to you, the original purchaser of this Product, that this product shall be free of defects in material or workmanship for a period of three hundred sixty five (365) days from the date of purchase as follows:

- 1 **LABOR:** During the Warranty Period if this Product is determined to be defective, Insignia will repair or replace the Product, at its option at no charge, or pay the labor charges to any Insignia authorized service facility. After the Warranty Period, you must pay for all labor charges.

- 2 **PARTS:** In addition, Insignia will supply, at no charge, new or rebuilt replacement parts in exchange for defective parts for the Warranty Period. After the Warranty Period, you must pay all parts costs.

To obtain warranty service, you must take the Product with your original receipt or other proof of purchase, either in its original packaging or packaging affording an equal degree of protection, to your nearest retail store location of the store or online web site from which you purchased the Product.

This warranty does not cover cosmetic damage or damage due to acts of God, lightning strikes, accident, misuse, abuse, negligence, commercial use, or modification of, or to any part of the Product, including the antenna. This warranty does not cover damage due to improper operation or maintenance, connection to improper voltage supply, or attempted repair by anyone other than a facility authorized by Insignia to service the Product. This warranty does not cover Products sold AS IS or WITH ALL FAULTS, or consumables (such as fuses or batteries). This warranty is valid only in the United States and Canada.

This warranty is invalid if the factory applied serial number has been altered or removed from the Product.

REPAIR REPLACEMENT AS PROVIDED UNDER THIS WARRANTY IS THE EXCLUSIVE REMEDY OF THE CONSUMER. INSIGNIA SHALL NOT BE LIABLE FOR ANY INCIDENTAL OR CONSEQUENTIAL DAMAGES FOR BREACH OF ANY EXPRESS OR IMPLIED WARRANTY ON THIS PRODUCT. EXCEPT TO THE EXTENT PROHIBITED BY APPLICABLE LAW, ANY IMPLIED WARRANTY, REPRESENTATION OR CONDITION OF MERCHANTABILITY OR FITNESS FOR A PARTICULAR PURPOSE ON THIS PRODUCT IS LIMITED IN DURATION TO THE DURATION OF THIS WARRANTY.

Some states or provinces do not allow the exclusion or limitation of incidental or consequential damages, or allow limitations on how long an implied warranty lasts, so the above limitations or exclusions may not apply to you. This warranty gives you specific legal rights, and you may have other rights which vary from state to state, or province to province.

For customer service please call 1-877-467-4289

www.insignia-products.com

Insignia Products, Richfield, Minnesota, U.S.A.

Bienvenue

Félicitations d'avoir acheté ce produit Insignia de grande qualité. Le modèle NS-27RTV représente la dernière avancée technologique dans la conception de téléviseur et a été conçu pour des performances et une fiabilité exceptionnelles.

Table des matières

Introduction 19
 Information sur la sécurité 19
 Fonctionnalités 21
 Configuration du téléviseur 23
 Fonctionnement du téléviseur 28
 Spécifications 37
 Problèmes et solutions 37
 Déclarations réglementaires 38
 Garantie limitée 39

Introduction

Ce manuel explique comment installer correctement, faire fonctionner et obtenir les meilleures performances de ce téléviseur. Lire ce guide de l'utilisateur avec attention avant d'installer le téléviseur et le conserver à proximité de ce dernier pour pouvoir s'y référer rapidement.

Vérification du contenu du carton d'expédition :

- Téléviseur en couleurs
- Télécommande
- *Guide de l'utilisateur*

Si un article manque ou est endommagé, contacter Insignia au (877) 467-4289. Conserver le carton et le matériel d'emballage afin de pouvoir ranger ou transporter correctement le téléviseur.

Télécommande universelle

Si une télécommande universelle est achetée auprès d'un détaillant local, contacter le fabricant pour obtenir le code de programmation nécessaire.

Sélection du mode TV/Câble

Au départ de l'usine, l'option de menu TV/CÂBLE est réglée sur le mode **CABLE** (Télévision par câble). Si l'appareil n'est pas raccordé à la télévision par câble, régler cette option de menu sur **TV**.

Information sur la sécurité



AVERTISSEMENT :

AFIN D'ÉVITER UN INCENDIE OU UN CHOC ÉLECTRIQUE, CET APPAREIL NE DOIT PAS ÊTRE EXPOSÉ À L'HUMIDITÉ OU À DE L'EAU.

Le symbole représentant un éclair dans un triangle équilatéral a pour but d'avertir l'utilisateur du danger présenté par des pièces non isolées à l'intérieur de l'appareil et dont la tension est suffisante pour provoquer des décharges électriques dangereuses.

Le point d'exclamation dans un triangle équilatéral a pour but d'avertir l'utilisateur que des instructions importantes relatives à l'utilisation et à l'entretien se trouvent dans le manuel accompagnant l'appareil.

Précaution

Tous changements ou modifications qui ne seraient pas expressément approuvés par les responsables des règles FCC pourraient rendre nul le droit de l'utilisateur d'utiliser cet équipement.

Précaution

Pour éviter les chocs électriques, ne pas utiliser la prise polarisée avec une prise de rallonge ou d'autres prises à moins que les plots ne s'y enfoncent entièrement.

Importantes mesures de sécurité

- Lire l'intégralité de ces instructions.
- Ces instructions doivent être conservées pour une utilisation ultérieure.
- Débrancher le téléviseur de la prise de courant avant tout nettoyage. Utiliser un chiffon sec pour le nettoyage. Ne pas utiliser de nettoyeurs liquides ou en aérosol.
- Pour écarter tous dangers, n'utiliser que des accessoires recommandés par le fabricant du téléviseur.
- Ne pas utiliser ce téléviseur à proximité de l'eau (baignoire, évier ou piscine).
- Ce téléviseur ne doit pas être placé sur une table, une étagère ou un chariot instables. Le téléviseur peut dans sa chute blesser sérieusement un enfant ou un adulte et être gravement endommagé.
- Les fentes et ouvertures sur les côtés, au dos et au bas du boîtier sont prévues pour la ventilation, pour assurer un fonctionnement fiable du téléviseur et le protéger contre toute surchauffe.

Avertissement sur la table roulante (symbole fourni par RETAC)



Ces ouvertures ne doivent être ni bloquées ni obstruées. Elles ne doivent jamais être bloquées en installant le téléviseur sur un lit, un sofa, une moquette ou toute autre surface semblable. Ce téléviseur ne doit jamais être positionné à proximité ou sur un radiateur, ou une bouche de chauffage.

Il ne doit pas non plus être installé dans un meuble encastré comme une bibliothèque, sauf si une ventilation adéquate est installée.

- Ce téléviseur doit fonctionner conformément à la source d'alimentation indiquée sur les étiquettes. En cas d'incertitude sur la tension d'alimentation de la maison, consulter le revendeur ou la compagnie d'électricité.

- Ce téléviseur est équipé d'une prise de courant CA polarisée (à deux plots, un plus large que l'autre). Cette fiche ne s'insère dans une prise murale que d'une seule façon. Il s'agit d'une caractéristique de sécurité. S'il est impossible d'introduire à fond la fiche dans la prise murale, essayer de retourner la prise. Si la fiche ne s'adapte toujours pas à la prise murale, contacter un électricien afin qu'il remplace la prise inadéquate. Ne pas chercher à modifier le dispositif de sécurité de la prise polarisée.
- Le cordon d'alimentation de ce téléviseur ne doit pas se trouver dans un lieu de passage et aucun objet ne doit reposer dessus.
- Respecter tous les avertissements et instructions apposés sur le téléviseur.
- Si l'appareil est connecté à une antenne extérieure ou à un réseau câblé, s'assurer que l'antenne ou la connexion au réseau câblé est mise à la terre afin de bénéficier d'une certaine protection contre les sautes de courant et les charges électrostatiques. L'article 810 du Code national de l'électricité (CNE), ANSI/NFPA 70, fournit des informations relatives à la mise à la terre correcte du mât et du support, la mise à la terre du fil conducteur de l'antenne à l'unité de décharge de l'antenne, la taille des conducteurs de mise à la terre, l'emplacement de l'unité de décharge de l'antenne, la connexion aux conducteurs de terre ainsi que les normes en matière de prise de terre.

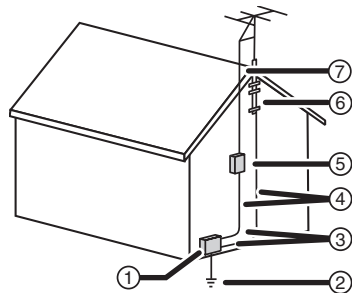

Référence	Composant de mise à la terre
1	Équipement de la compagnie d'électricité
2	Système de mise à la terre des électrodes de la compagnie d'électricité (CNE Art 250, Part H)
3	Serre-fil de mise à la terre
4	Conducteurs de mise à la terre (CNE, Section 810-21)
5	Unité de décharge de l'antenne (CNE, Section 810-20)
6	Serre-fil de mise à la terre
7	Fil conducteur de l'antenne

- Utiliser des fils en cuivre n° 10 AWG (5,3 mm²), en aluminium n° 8 AWG (8,4 mm²), en acier cuivré ou en bronze n° 17 AWG (1,0 mm²) ou plus gros comme fils de terre.
- Raccorder le fil conducteur de l'antenne et les fils de terre à la maison au moyen d'isolateurs muraux espacés de 1,22 à 1,83 m (4 à 6 pieds).
- Monter le fil conducteur de l'antenne aussi près que possible du point d'entrée de la maison.
- Utiliser un cavalier d'au moins la taille d'un fil de cuivre n° 6A WG (13,3 mm²) ou équivalent lorsqu'un conducteur de terre d'antenne séparé est utilisé. Voir ANSI/NFPA70.
- L'antenne externe ne doit pas être située près de lignes électriques aériennes ni à un emplacement où elle pourrait tomber sur de tels circuits ou lignes électriques. Lors de l'installation d'une antenne externe, faire très attention de ne pas toucher de telles lignes électriques ou circuits car tout contact peut être mortel.
- Pour protéger le téléviseur pendant un orage ou s'il se trouve inutilisé et sans surveillance pendant de longues périodes, le débrancher de la prise murale et débrancher l'antenne ou la connexion au réseau câblé. Ceci évitera d'endommager l'appareil en cas de foudre et de variations de tension du secteur.
- Les prises murales et les rallonges ne doivent pas être surchargées, ce qui pourrait provoquer des risques d'incendie ou de choc électrique.
- N'enfoncer en aucun cas un objet dans les ouvertures du boîtier du téléviseur qui pourrait entrer en contact avec des tensions dangereuses ou provoquer un court-circuit à l'origine d'un incendie ou d'un choc électrique. Ne jamais répandre un liquide sur le téléviseur.
- L'utilisateur ne doit pas essayer de réparer ce téléviseur lui-même, en effet son ouverture ou le démontage des couvercles peut l'exposer à des tensions dangereuses et à d'autres dangers. Toutes les réparations doivent être effectuées par du personnel qualifié.
- Débrancher ce téléviseur de la prise murale et utiliser les services d'un technicien qualifié dans les conditions suivantes :
 - Lorsque le cordon d'alimentation est effiloché ou la prise endommagée.
 - Si un liquide a été répandu sur le téléviseur.
 - Si le téléviseur a été exposé à la pluie ou à l'eau.
 - Si le téléviseur fonctionne anormalement en appliquant les instructions d'utilisation. Ne régler que les commandes décrites dans les instructions d'utilisation ; en effet, un réglage incorrect d'autres commandes pourrait provoquer des détériorations entraînant souvent d'importantes réparations par un technicien qualifié afin de rétablir un fonctionnement normal.

- Si le téléviseur est tombé ou si le boîtier a été endommagé.
- Détérioration marquée des performances du téléviseur.
- Si des pièces doivent être remplacées, s'assurer que le technicien a utilisé des pièces spécifiées par le fabricant ayant les mêmes caractéristiques que celles d'origine. Toute substitution par des pièces non autorisées peut provoquer un incendie, un choc électrique ou d'autres dangers.
- Les réparations ou la maintenance ayant été effectuées, demander au technicien de réaliser les contrôles de sécurité de routine afin de déterminer que ce téléviseur peut fonctionner sans danger.

Avis à l'installateur de TV câblée

Le présent avis a pour objet de rappeler à l'installateur de systèmes de câblodistribution que l'article 820 40 du Code national de l'électricité (CNE) contient des recommandations relatives à la mise à la terre de l'appareil et, en particulier, stipule que la terre du câble doit être connectée au système de mise à la terre de l'immeuble, aussi prêt que possible du point d'entrée du câble.

Fonctionnalités

- **Une image de haute qualité** – la résolution horizontale de plus de 500 lignes dépasse celle du Super VHS (400 lignes) ou du disque laser (430 lignes).
- Compatible avec une large gamme de sorties audio.
- **Prise audio numérique (coaxiale)** – Lorsqu'un composant avec un décodeur Dolby Digital intégré est connecté, le son Dolby Digital peut donner l'impression que l'on se trouve dans une salle de cinéma ou de concert.
- **Syntoniseur numérique intégré** – Il est possible de visualiser des émissions numériques sans utiliser un décodeur de TV numérique.
- **Décodeur de sous-titres avec mode plein texte** – Affiche des sous-titres codés ou du texte sur la totalité de l'écran pour que les téléspectateurs malentendants.
- **Réglages de l'image à l'aide de la télécommande** – L'affichage à l'écran permet un réglage précis au moyen de la télécommande de la luminosité, du contraste, de la couleur, de la teinte et de la netteté.
- **Arrêt différé programmable du téléviseur** – À partir de la télécommande, il est possible de programmer le téléviseur pour qu'il s'éteigne automatiquement après une période maximale de 120 minutes.
- **Puce antiviolence (V-Chip)** – La puce antiviolence peut lire la classification d'une émission TV ou d'un film si l'émission concernée est encodée avec cette information. La puce antiviolence permet à l'utilisateur de définir un niveau de restrictions.

- **Réception stéréoSAP** – Le téléviseur est conçu pour recevoir des émissions diffusées en stéréo et avec une deuxième trame sonore (SAP), si disponibles.
 - **Prises S-Vidéo/vidéo à composantes** – Il est possible de brancher à cet appareil un magnétoscope, un lecteur de DVD, un récepteur satellite ou une autre composante audio-vidéo.
 - **Prises d'entrée vidéo** – Ce téléviseur est équipé de trois types de prises d'entrée vidéo. Les prises d'entrée vidéo à composantes et la prise d'entrée S-Vidéo permettent de regarder le lecteur de DVD ou les périphériques vidéo avec une image de haute qualité.
 - **Affichage à l'écran en 3 langues** – La programmation à l'écran peut s'effectuer en anglais, en espagnol ou en français.
- * Fabriqué sous licence de Dolby Laboratories. « Dolby » et le symbole à double D sont des marques de commerce de Dolby Laboratories.

Pièces et fonctionnalités

Avant

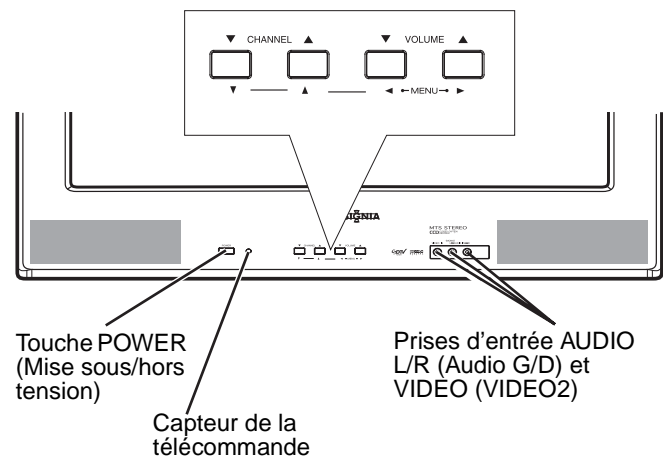

Arrière

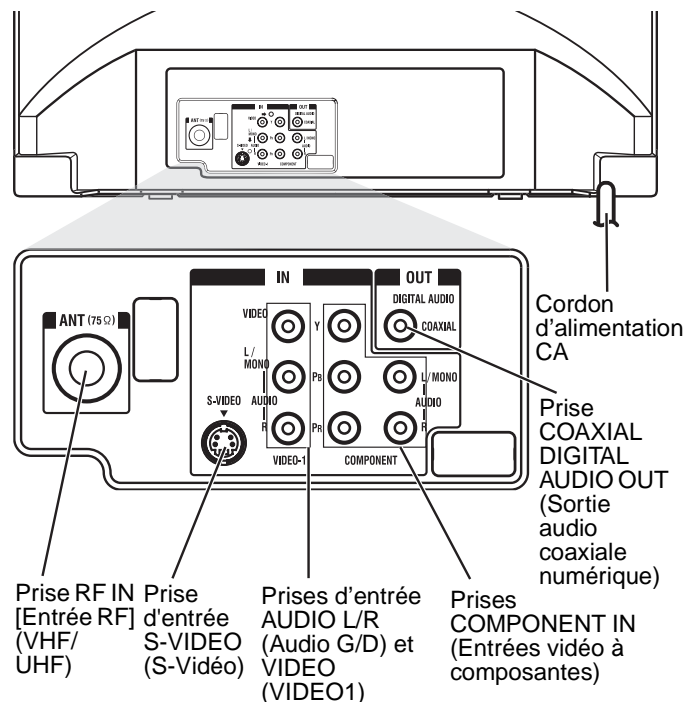

Télécommande

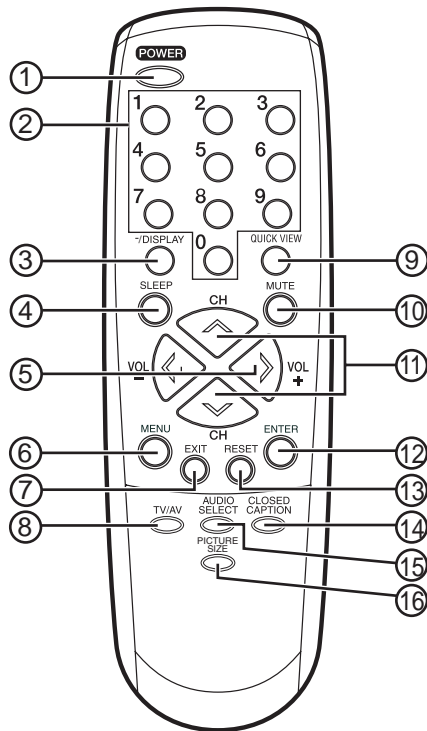

Identification des touches

Touche	Description
1	Mise sous tension Appuyer sur cette touche pour mettre l'appareil sous tension. Appuyer de nouveau sur cette touche pour mettre l'appareil hors tension.
2	Sélection directe des canaux (0-9) Pour se rendre directement à un canal quelconque.
3	-/DISPLAY (Affichage) Lorsque le téléviseur reçoit un signal analogique, appuyer sur cette touche pour afficher les informations y afférentes. Lorsque le téléviseur reçoit un signal numérique, appuyer une fois sur cette touche pour afficher les données numériques y afférentes. Appuyer une deuxième fois sur cette touche pour afficher les données analogiques. Pour annuler cet affichage, appuyer de nouveau de cette touche. Cette touche est également la touche - utilisée pour la sélection de canaux numériques.

Touche	Description
4	SLEEP (Arrêt différé) Pour que le téléviseur s'éteigne après une durée déterminée, appuyer sur la touche SLEEP (Arrêt différé) de la télécommande. L'horloge compte 10 minutes maximum chaque fois que la touche est appuyée selon la séquence 0h00m, 0h10m, ... 1h50m, 2h00m. Quand l'arrêt différé a été programmé, l'affichage disparaît puis réapparaît brièvement toutes les dix minutes pour rappeler que le temporisateur d'arrêt automatique fonctionne. Pour confirmer le réglage du temporisateur d'arrêt automatique, appuyer sur la touche SLEEP (Arrêt différé) et le temps restant s'affiche brièvement à l'écran. Pour annuler l'arrêt différé, appuyer de façon répétée sur la touche SLEEP (Arrêt différé) jusqu'à l'affichage de « 0h00m ».
5	VOL +/- Appuyer sur la touche + pour augmenter le volume. Appuyer sur la touche - pour diminuer le volume. Utiliser ces touches pour sélectionner le réglage souhaité dans les menus d'écran.
6	MENU Pour afficher la fonction de menu d'écran.
7	EXIT (Quitter) Pour annuler l'écran de menu.
8	TV/AV Appuyer sur cette touche pour afficher le menu SOURCE SELECTION (Sélection source) et sélectionner la source d'entrée vidéo.
9	QUICK VIEW (Affichage rapide) Appuyer sur cette touche pour retourner au canal syntonisé précédemment. Appuyer de nouveau sur cette touche pour retourner au canal antérieur.
10	MUTE (Sourdine) Appuyer une fois sur cette touche pour éteindre le son. Le téléviseur est mis en sourdine et le symbole MUTE apparaît sur l'écran. La fonction de mise en sourdine peut être désactivée en appuyant de nouveau sur MUTE ou sur la touche VOL + ou -.
11	CH ▲ / ▼ Appuyer sur la touche ▲ pour syntoniser le canal mémorisé au numéro le plus élevé. Appuyer sur la touche ▼ pour syntoniser le canal mémorisé au numéro le plus bas. Utiliser cette touche pour sélectionner le réglage souhaité lors de l'affichage du menu.
12	ENTER (Entrée) Appuyer sur cette touche pour saisir ou sélectionner des opérations lorsque le menu d'écran est affiché.
13	RESET (Réinitialiser) Appuyer sur cette touche pour rétablir les paramètres d'image et de son pré-réglés en usine.

	Touche	Description
14	CLOSED CAPTION (Sous-titres codés)	Permet d'afficher le menu CLOSED CAPTION (Sous-titres codés).
15	AUDIO SELECT (Sélection audio)	Appuyer sur cette touche pour afficher le menu AUDIO .
16	PICTURE SIZE (Taille de l'image)	Appuyer sur cette touche pour modifier la taille de l'image.

Configuration du téléviseur

Connexion du téléviseur à l'alimentation CA

Utiliser le cordon CA polarisé fourni pour le fonctionnement sur CA. Insérer la prise du cordon d'alimentation CA dans une prise secteur CA polarisée standard de 120 V 60 Hz.

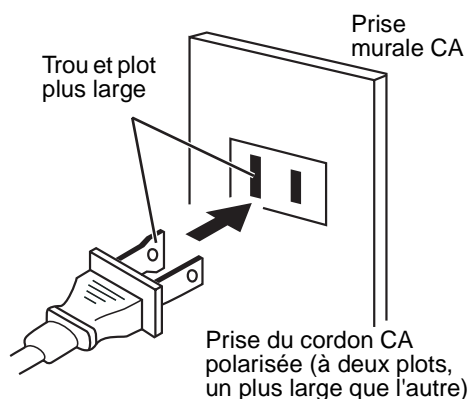

Remarque

- Ne jamais connecter la prise du cordon CA à une tension autre que celle spécifiée (120 V 60 Hz). N'utiliser que le cordon d'alimentation fourni.
- Si la prise CA polarisée n'entre pas dans une prise secteur CA non polarisée, ne pas limer ou sectionner le plot large. Il incombe à l'utilisateur de faire remplacer la prise secteur obsolète par un électricien.
- Si une décharge d'électricité statique se produit quand le téléviseur est touché et que celui-ci cesse de fonctionner, débrancher le téléviseur de la prise secteur CA, puis le rebrancher. Il devrait alors fonctionner normalement.

Installation des piles dans la télécommande

Les piles doivent être installées dans la télécommande pour pouvoir l'utiliser. Utiliser deux piles de type AAA (non fournies). Les piles durent environ un an en fonction de la fréquence d'utilisation de la télécommande. Pour un fonctionnement optimal, il est recommandé de remplacer les piles annuellement ou quand le fonctionnement de la télécommande devient intermittent. Ne pas mélanger des piles neuves avec des anciennes ou de types différents.

Pour installer les piles dans la télécommande :

- 1 Ouvrir le couvercle du compartiment des piles.

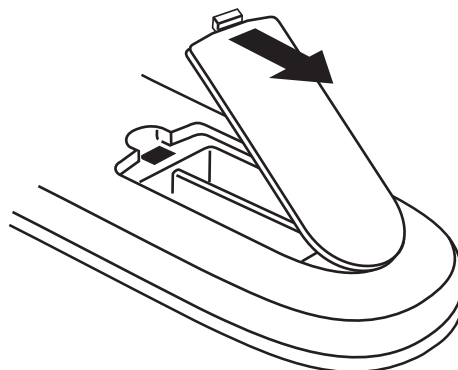

- 2 Installer deux piles AAA (non fournies).

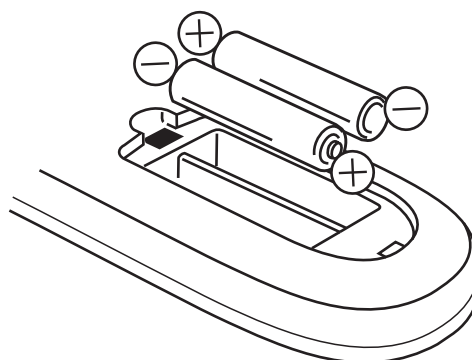

- 3 Replacer le couvercle du compartiment des piles.

Précautions relatives aux piles

Observer ces précautions pour l'utilisation des piles avec la télécommande :

- N'utiliser que la taille et le type de pile spécifiés.
- S'assurer de respecter la polarité correcte indiquée dans le compartiment des piles lors de leur installation. L'inversion accidentelle des piles peut endommager l'appareil.
- Ne pas mélanger différents types de pile (alcalines ou au carbone-zinc par exemple) ni des piles usagées avec des piles neuves.
- Si la télécommande ne doit pas être utilisée pendant une période prolongée, retirer les piles afin d'éviter tout épanchement d'acide éventuel pouvant provoquer des dommages ou des blessures.
- Ne pas essayer de recharger des piles qui ne sont pas conçues pour cela. Elles peuvent surchauffer et exploser (respecter les instructions du fabricant des piles).

Raccordement à une antenne

Pour utiliser une antenne intérieure ou extérieure, suivre les instructions correspondant au système d'antenne. Pour utiliser un service de télévision par câble, voir "Raccordement à un système de câblodistribution" voir page 24.

Antenne combinée VHF/UHF (câble unique de 75 ohms ou ligne bifilaire de 300 ohms)

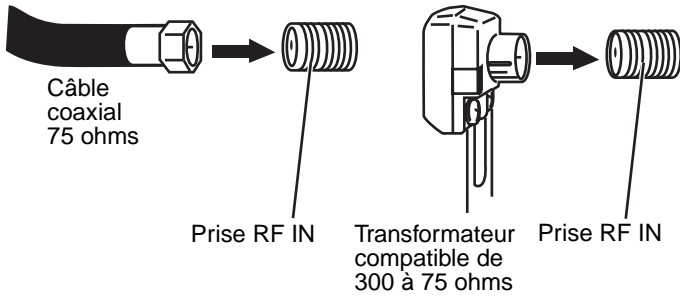

- 1 Connecter le câble de 75 ohms de l'antenne combinée VHF/UHF à la prise RF IN.
- 2 Si l'antenne combinée VHF/UHF a une ligne bifilaire de 300 ohms, l'utilisation d'un transformateur compatible de 300 à 75 ohms peut être nécessaire.

Antenne combinée VHF/UHF (VHF et UHF séparés avec lignes bifilaires de 300 ohms)

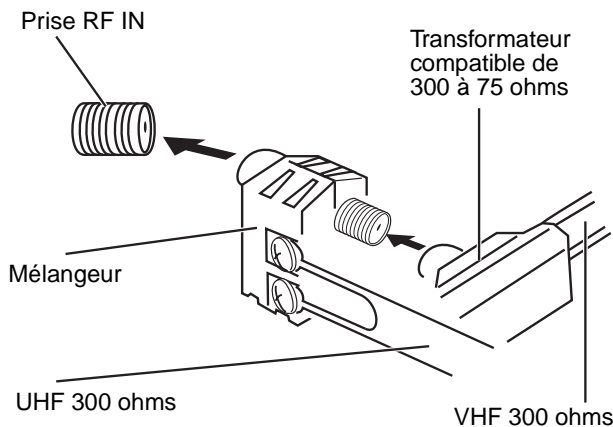

- 1 Connecter la ligne bifilaire UHF de 300 ohms au mélangeur (non fourni).
- 2 Connecter la ligne bifilaire VHF de 300 ohms à un transformateur compatible de 300 à 75 ohms.
- 3 Relier le transformateur au mélangeur, puis relier le mélangeur à la prise RF IN.

Antennes séparées VHF/UHF (câble VHF de 75 ohms et ligne bifilaire UHF de 300 ohms)

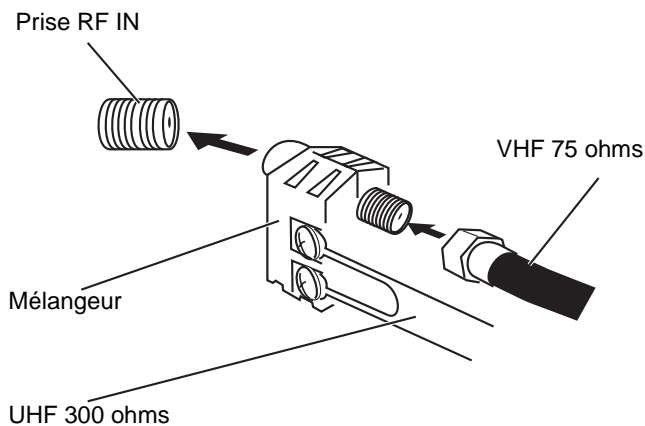

- 1 Connecter le câble VHF de 75 ohms et la ligne bifilaire UHF de 300 ohms au mélangeur.
- 2 Relier le mélangeur à la prise RF IN.

Raccordement à un système de câblodistribution

Ce téléviseur est doté d'une gamme de syntonisation étendue, qui lui permet de syntoniser la majorité des canaux câblés sans utiliser un décodeur de TV câblée. Certains câblo-opérateurs proposent des « canaux par abonnement » pour lesquels le signal est brouillé. Le décodage de ces signaux pour une visualisation normale nécessite l'utilisation d'un décodeur qui est en général fourni par le câblo-opérateur.

Pour les abonnés au service de TV câblée de base

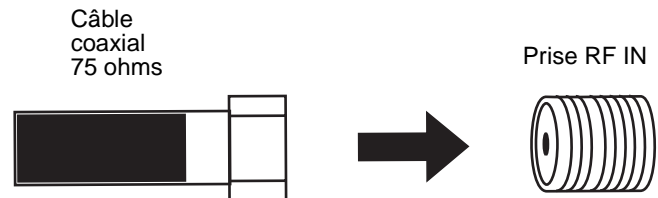

Pour le service de base ne nécessitant pas de décodeur/décrypteur, connecter le câble coaxial de 75 ohms directement à la prise RF IN à l'arrière du téléviseur.

Pour les abonnés au service de TV câblée cryptée

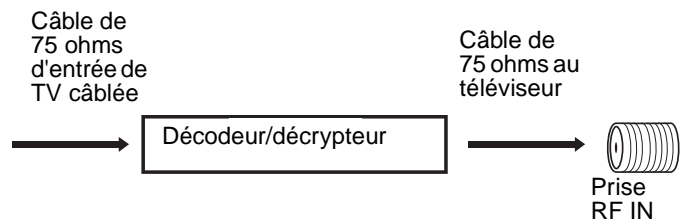

- 1 En cas d'abonnement à un service de TV câblée qui nécessite l'utilisation d'un décodeur/décrypteur, connecter le câble coaxial de 75 ohms à l'entrée au décodeur/décrypteur.
- 2 Avec un autre câble coaxial de 75 ohms, connecter la prise de sortie du décodeur/décrypteur à la prise RF IN du téléviseur. Se reporter aux connexions illustrées ci-dessus.
- 3 Régler le téléviseur sur le canal de sortie du décodeur/décrypteur (3 ou 4 habituellement) et utiliser le décodeur/décrypteur pour sélectionner les canaux.

Pour les abonnés au service câblé de base en clair avec canaux par souscription

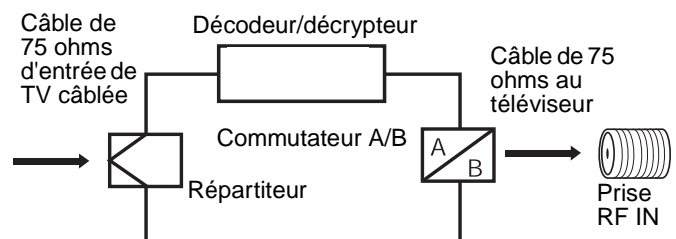

En cas d'abonnement à un service de TV câblée dans lequel les canaux de base sont en clair et les canaux par souscription nécessitent un décodeur/décrypteur, il peut être judicieux d'utiliser un répartiteur et un commutateur A/B (disponible auprès du câblo-opérateur ou d'un magasin d'accessoires électroniques). Se reporter aux connexions illustrées ci-dessus.

Avec le commutateur en position **B**, il est possible d'accéder directement aux canaux non cryptés du téléviseur. Avec le commutateur en position **A**, régler le téléviseur sur le signal du décodeur/décrypteur (canal 3 ou 4 habituellement) et utiliser alors le décodeur/décrypteur pour syntoniser les canaux cryptés.

Connexions à d'autres équipements

La configuration exacte à utiliser pour connecter divers composants vidéo et audio au téléviseur dépend du modèle et des fonctions de chaque composant. Consulter le manuel du propriétaire fourni avec chaque composant pour localiser les entrées et sorties vidéo et audio.

Les schémas de connexion suivants sont offerts à titre de suggestions. Il pourra être nécessaire de les modifier pour répondre aux besoins d'une sélection particulière de composants. Les schémas sont destinés à illustrer uniquement les connexions audio et vidéo à composantes.

Sélection de la source d'entrée vidéo

Appuyer sur **TV/AV** pour afficher un signal provenant d'un autre périphérique connecté au téléviseur, tel qu'un magnétoscope ou un lecteur de DVD. Les sélections possibles sont ANT, VIDEO1, VIDEO2 (sur le panneau avant) ou COMPONENT (Vidéo à composantes), suivant les prises d'entrée utilisées pour connecter les périphériques.

Une pression de la touche **TV/AV** de la télécommande affiche la source actuelle du signal (appuyer de nouveau sur **TV/AV** ou sur 0-3 pour changer).

Connexion du téléviseur à un magnétoscope

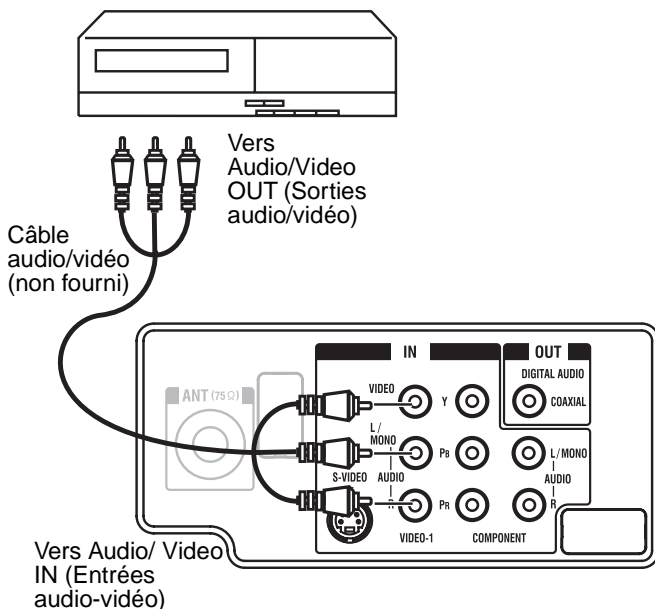

Connexion du téléviseur à un magnétoscope avec un câble S-Vidéo

Pour connecter un magnétoscope avec un câble S-Vidéo à la prise S-VIDEO IN (entrée S-Vidéo) au dos du téléviseur, il faut aussi connecter les câbles audio aux prises AUDIO IN (entrée Audio) au dos du téléviseur. Le câble S-Vidéo transporte uniquement le signal vidéo. Le signal audio est séparé.

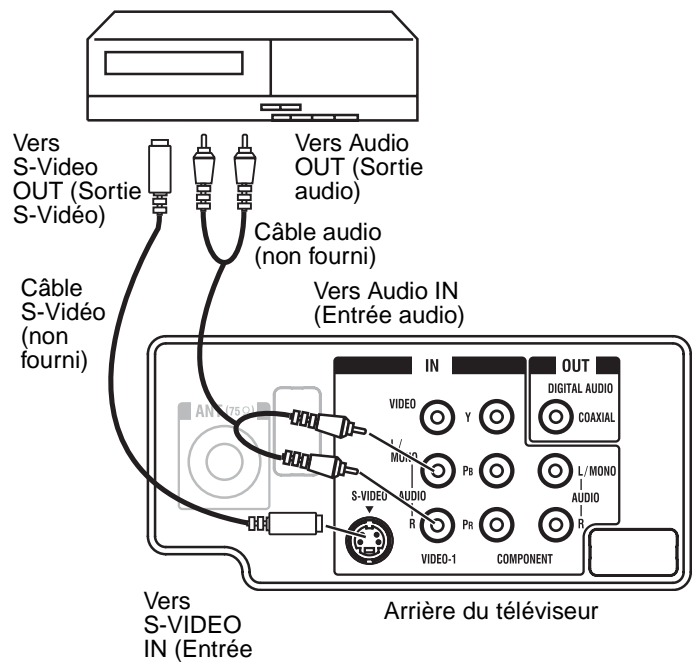

Remarque

En cas de connexion simultanée du câble S-vidéo et du câble vidéo à leurs prises respectives, le câble S-vidéo prend la priorité sur le câble vidéo.

Connexion du téléviseur à un lecteur de DVD ou à un récepteur satellite

Si le lecteur de DVD ou le récepteur satellite comporte une prise de sortie S-vidéo, connecter les câbles comme indiqué.

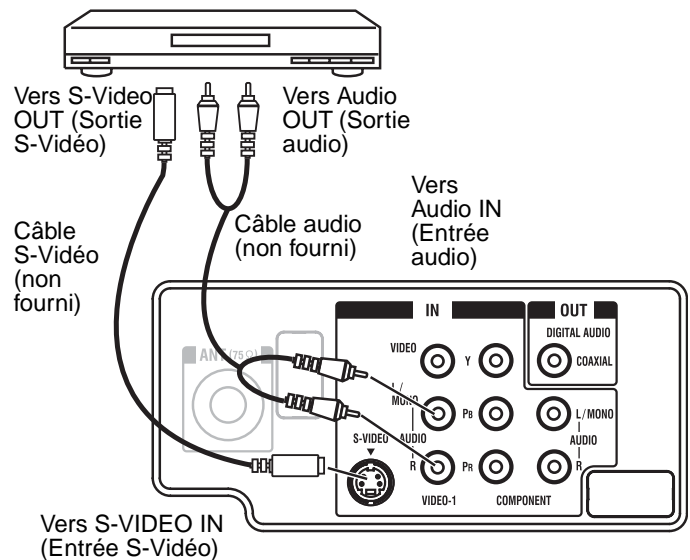

Connexion du téléviseur à un lecteur de DVD avec vidéo à composantes

Si le lecteur de DVD comporte des prises de sortie vidéo à composantes, connecter le téléviseur à un lecteur de DVD à l'aide d'un câble vidéo à composantes. Cela peut améliorer considérablement la qualité de l'image et les performances de l'appareil.

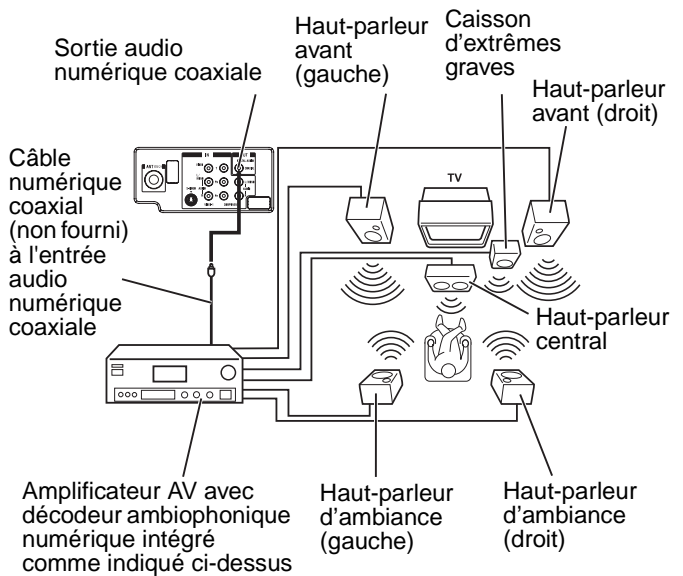
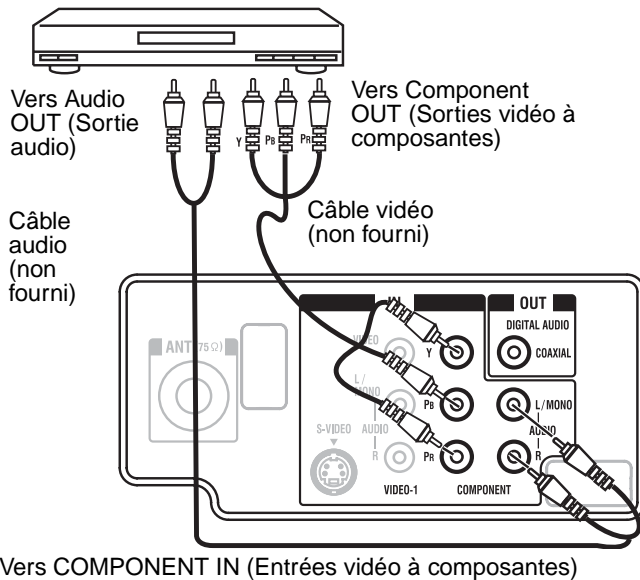

Remarque

Ce téléviseur n'affiche que des signaux entrelacés 480i lorsqu'il est connecté un dispositif numérique avec sortie vidéo à composantes. Si un signal de 480p, 720p ou 1080i est transmis aux entrées vidéo à composantes, **COMPONENT** (Composantes) s'affiche sur un écran noir. Si **COMPONENT** s'affiche, régler la sortie numérique du dispositif sur 480i.

Remarque

Pour effectuer la connexion ci-dessus, ne pas régler DOLBY DIGITAL sur DOLBY DIGITAL ON (Marche) sur l'amplificateur AV. Sinon, les haut-parleurs émettront un bruit intense pouvant éventuellement endommager l'ouïe de l'utilisateur ou les haut-parleurs.

Connexion du téléviseur à un récepteur /décodeur DTV

Pour connecter un récepteur/décodeur DTV, le relier au téléviseur à l'aide d'un câble vidéo à composantes.

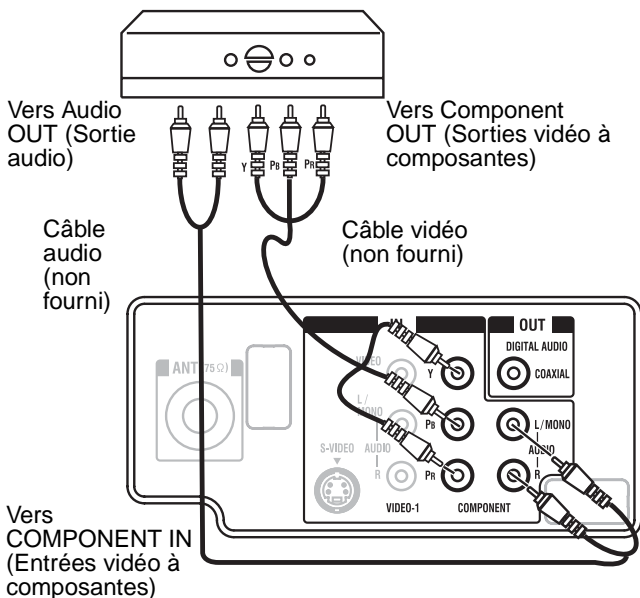

Connexion du téléviseur à un magnétoscope

Pour lire à partir d'un caméscope, connecter celui-ci au téléviseur comme illustré.

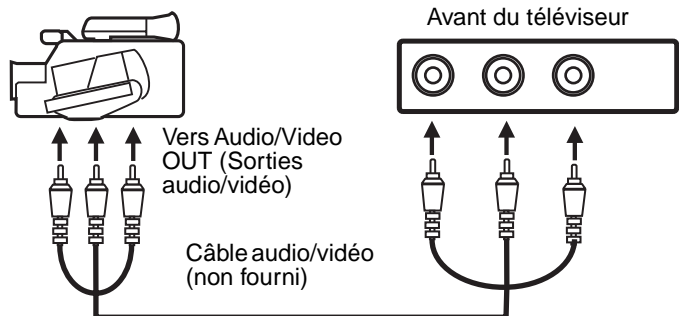

Connexion du téléviseur à une console de jeux vidéo

Le téléviseur peut être utilisé en tant qu'écran d'affichage pour de nombreux jeux vidéo. Cependant, compte tenu du large éventail de signaux générés par ces dispositifs et des variations de connexion requises, ceux-ci n'ont pas tous été inclus dans les schémas de connexion suggérés. Consulter le manuel du propriétaire de chaque composant pour de plus amples informations.

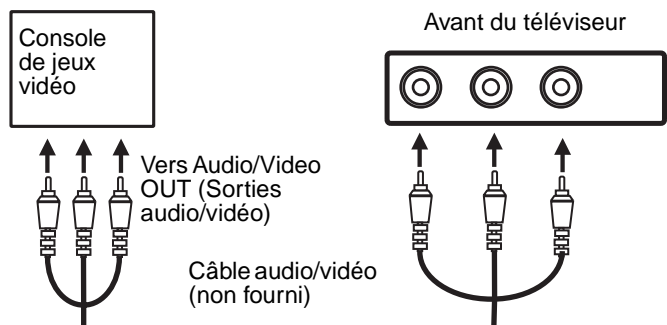

Utilisation d'un amplificateur AV avec son ambiophonique numérique intégré

En utilisant comme suit un amplificateur avec son ambiophonique numérique intégré, il est possible de profiter de divers systèmes audio, y compris du son ambiophonique Dolby Digital qui permet de se croire dans une salle de cinéma. Connecter un amplificateur AV avec décodeur numérique Dolby intégré comme indiqué ci-dessous.

Starting Setup (Configuration au démarrage)

Le menu STARTING SETUP s'affiche la première fois que le téléviseur est mis sous tension ; il permet de sélectionner la langue du menu, de spécifier le réglage TV/Câble et de programmer automatiquement les canaux disponibles.

Pour compléter la configuration initiale du téléviseur :

- 1 S'assurer que l'antenne ou le système de TV câblée est bien connecté.
- 2 Appuyer sur la touche **POWER** (Mise sous tension). La fonction de configuration au démarrage est activée et le menu de paramétrage de la langue s'affiche sur l'écran.
- 3 Appuyer sur **▲** ou **▼** pour sélectionner la langue souhaitée puis appuyer sur **ENTER** (Entrée).
- 4 Appuyer sur **<** ou **>** pour sélectionner **TV** ou **CABLE**, puis appuyer sur **ENTER**.
- 5 Appuyer sur **▲** ou **▼** pour sélectionner **START** (Démarrer) puis appuyer sur **ENTER**.

Si la touche **CANCEL** (Annuler) est sélectionnée et la touche **ENTER** appuyée, STARTING SETUP s'arrête et l'écran de télévision s'affiche.

La fonction **AUTO SETUP** (Configuration automatique) démarre. Une fois que la configuration automatique est terminée, un canal de TV s'affiche à l'écran.

La mémorisation complète des canaux de câblodiffusion numérique peut prendre près de 10 minutes, en fonction des conditions de réception.

Remarque

Si la touche **EXIT** (Quitter) est appuyée au cours de la configuration automatique, la configuration au démarrage s'arrête et l'écran de TV s'affiche.

- Les changements sont effectifs immédiatement en cas de sélection d'un élément de menu. Appuyer sur **EXIT** pour visionner les changements.
- Une fois la programmation des menus terminée, appuyer sur **EXIT**.

Utilisation du menu

Pour accéder au menu à l'aide des commandes du téléviseur :

Appuyer simultanément sur les touches volume **▲** et **▼**. L'écran de menu s'affiche sur l'écran.

Pour accéder au menu à l'aide de la télécommande :

Appuyer sur **MENU**. L'écran de menu s'affiche.

Pour sélectionner un paramètre à l'aide des commandes du téléviseur :

Utiliser les touches Canal **▲** et **▼** ainsi que les touches volume **▲** et **▼**.

Pour sélectionner un paramètre à l'aide de la télécommande :

Utiliser les touches Canal **▲** et **▼** ainsi que les touches volume **<** et **>**.

Paramétrage de la langue

Sélectionner l'une des trois langues disponibles (anglais, français et espagnol) pour l'affichage à l'écran.

Pour sélectionner une langue de menu :

- 1 Appuyer sur **MENU**. L'écran de menu s'affiche.

Remarque

Si aucun bouton n'est appuyé pendant plus de 15 secondes, l'écran de menu cède la place automatiquement à l'écran de télévision normal.

- 2 Appuyer sur **<** ou **>** pour sélectionner le menu **SETUP** (Configuration).
- 3 Appuyer sur **▲** ou **▼** sélectionner **LANGUAGE** (Langue).
- 4 Appuyer sur **<** ou **>** pour sélectionner la langue souhaitée : **English (ENGLISH)**, **French (FRANÇAIS)** ou **Spanish (ESPAÑOL)**.
- 5 Appuyer sur **EXIT** pour revenir à l'écran normal.

Mémorisation des canaux

Ce téléviseur est équipé d'un dispositif de mémorisation des canaux qui permet de passer aux canaux suivants ou précédents en mémoire en sautant les canaux non souhaités. Les canaux doivent être mémorisés dans la mémoire du téléviseur avant de pouvoir sélectionner un canal particulier. Le téléviseur peut capter jusqu'à 250 canaux VHF/UHF et 500 canaux câblés.

Pour utiliser le téléviseur avec une antenne, régler l'option de menu **TV/CABLE** sur le mode **TV**. Au départ de l'usine, cette option de menu est préréglée sur le mode **CABLE**.

Sélection de TV ou Câble

Pour sélectionner le mode TV ou le mode Câble :

- 1 Appuyer sur **MENU**. L'écran de menu s'affiche.
- 2 Appuyer sur **<** ou **>** pour sélectionner le menu **SETUP** (Configuration).
- 3 Appuyer sur **▲** ou **▼** pour sélectionner **TV/CABLE**.
- 4 Appuyer sur **<** ou **>** pour sélectionner **TV** ou **CABLE**.
 - **TV** – Canaux VHF/UHF
 - **CABLE** – Canaux de câblodiffusion
- 5 Appuyer sur **EXIT** pour revenir à l'écran normal.

Tableau de Câblodiffusion

Le tableau suivant récapitule l'agencement typique des canaux de nombreux systèmes de câblodiffusion. Le chiffre en haut est celui apparaissant sur l'écran de TV. Le chiffre ou la lettre en bas est le canal de câblodiffusion correspondant.

												14	15	16	17	18	19	20	21	22
												A	B	C	D	E	F	G	H	I
23	24	25	26	27	28	29	30	31	32	33	34	35	36	37	38	39	40			
J	K	L	M	N	O	P	Q	R	S	T	U	V	W	AA	BB	CC	DD			
41	42	43	44	45	46	47	48	49	50	51	52	53	54	55	56	57	58			
EE	FF	GG	HH	II	JJ	KK	LL	MM	NN	OO	PP	QQ	RR	SS	TT	UU	VV			
59	60	61	62	63	64	65	66	67	68	69	70	71	72	73	74	75	76			
WW	AAA	BBB	CCC	DDD	EEE	FFF	GGG	HHH	III	JJJ	KKK	LLL	MMM	NNN	OOO	PPP	QQQ			
77	78	79	80	81	82	83	84	85	86	87	88	89	90	91	92	93	94			
RRR	SSS	TTT	UUU	VVV	WWW	XXX	YYY	ZZZ	86	87	88	89	90	91	92	93	94			
95	96	97	98	99	100	101	102	103	104	105	106	107	108	109	110	111	112			
A-5	A-4	A-3	A-2	A-1	100	101	102	103	104	105	106	107	108	109	110	111	112			
113	114	115	116	117	118	119	120	121	122	123	124	125	01							
113	114	115	116	117	118	119	120	121	122	123	124	125	5A							

Syntonisation automatique en mémoire

Pour la mémorisation automatique des canaux :

- 1 Appuyer sur **MENU**. L'écran de menu s'affiche.
- 2 Appuyer sur **<** ou **>** pour sélectionner le menu **SETUP** (Configuration) puis appuyer sur **^** ou **v** pour sélectionner **AUTO CH MEMORY** (Mémorisation automatique des canaux).
- 3 Appuyer sur **<** ou **>**. L'appareil commence à mémoriser tous les canaux disponibles localement.

La mémorisation complète des canaux de câblodiffusion numérique peut prendre près de 10 minutes, en fonction des conditions de réception.

Remarque

Des canaux supplémentaires sont ajoutés parfois à la liste. Effectuer la procédure **AUTO CH MEMORY** périodiquement.

Ajout et suppression de canaux

Pour ajouter ou supprimer des canaux :

- 1 Appuyer sur **MENU**. L'écran de menu s'affiche.
- 2 Appuyer sur **<** ou **>** pour sélectionner le menu **SETUP** (Configuration) puis appuyer sur **^** ou **v** pour sélectionner **ADD/DELETE** (Ajouter/Supprimer).
- 3 Appuyer sur **<** ou **>**. Le menu **ADD/DELETE** s'affiche sur l'écran.
- 4 Appuyer sur **^** ou **v** pour sélectionner **ADD/DELETE**, puis appuyer sur **>**.
- 5 Sélectionner le canal souhaité à mémoriser ou à supprimer à l'aide de **^** ou de **v**.
- 6 Appuyer sur **<** ou **>** pour sélectionner **ADD** ou **DELETE**.
- 7 Répéter l'étape 5-6 pour les autres canaux à ajouter ou à supprimer, puis appuyer sur **ENTER** (Entrée).
- 8 Appuyer sur **EXIT** pour revenir à l'écran normal.

Remarque

Pour revenir du menu **ADD/DELETE** (Ajouter/Supprimer) au menu **SETUP** (Configuration), sélectionner **SETUP MENU** (Menu de configuration), puis appuyer sur **<** ou **>**.

Fonction CLEAR ALL (Effacer tout)

Il est possible d'effacer tous les canaux de la mémoire.

Pour effacer tous les canaux de la mémoire :

- 1 Appuyer sur **MENU**. L'écran de menu s'affiche.
- 2 Appuyer sur **<** ou **>** pour sélectionner le menu **SETUP** (Configuration).
- 3 Appuyer sur **^** ou **v** pour sélectionner **CLEAR ALL** (Effacer tout), puis appuyer sur **<** ou **>**.

Fonctionnement du téléviseur

Remarques :

- Si le canal sélectionné ne diffuse aucune émission, le son est automatiquement mis en sourdine.
- Si le canal sélectionné arrête de diffuser, le téléviseur s'arrête automatiquement après 15 minutes.

Pour utiliser le téléviseur :

- 1 Appuyer sur **POWER** (Mise sous tension) pour mettre l'appareil sous tension.
- 2 Régler le volume en appuyant sur **VOL +** ou **-**. Le volume sonore est indiqué à l'écran par des barres vertes. Lorsque le volume sonore augmente, le nombre de barres augmente. Si le volume diminue, le nombre de barres vertes diminue également.
- 3 Mettre l'option de menu **TV/CABLE** dans la position appropriée (voir "Sélection de TV ou Câble" voir page 27).
- 4 Appuyer sur les touches de sélection directe des canaux pour sélectionner le canal souhaité.

Sélection des canaux analogiques

Canaux	Appuyer
1-9	Appuyer deux fois sur « 0 » puis sur 1 à 9 selon le besoin. Exemple : pour sélectionner le canal 2, appuyer sur 0 0 2.
10-99	Appuyer sur « 0 » puis sur les deux derniers chiffres. Par exemple, pour sélectionner le canal 12, appuyer sur 0 1 2.
100-125	Appuyer sur les 3 chiffres dans l'ordre. Par exemple, pour sélectionner le canal 120, appuyer sur 1 2 0.

Sélection de canaux numériques

Appuyer sur les 3 premiers chiffres, puis appuyer sur la touche **-/DISPLAY**, puis sur les trois derniers chiffres.

Par exemple, pour sélectionner le canal 015-001, appuyer sur 0 1 5 – 0 0 1.

TV	Câble
VHF 2-13	VHF 2-13
UHF 14-69	STD/HRC/IRC 14-36 (A) (W) 37-59 (AA) (WW) 60-85 (AAA) (ZZZ) 86-94 (86) (94) 95-99 (A-5) (A-1) 100-125 (100) (125) 01 (5A)

Recherche de canaux

Pour trouver le canal suivant :

Appuyer brièvement sur la touche **CH** \blacktriangle ou \blacktriangledown . La recherche s'arrête automatiquement sur le canal mémorisé suivant.

Pour des résultats corrects, les canaux doivent être mémorisés avant d'effectuer une recherche. Voir "Mémorisation des canaux" voir page 27.

Visualisation de l'information

Pour afficher des informations sur les programmes :

- 1 Appuyer sur **-/DISPLAY** pour afficher les informations disponibles sur l'écran.

Lorsque le téléviseur reçoit un signal numérique, les informations numériques apparaissent :

- Nom de l'émission diffusée
- Nom de la station
- Temps restant
- Langue de l'audio
- Nom de l'émission
- Classification de la puce antiviolence (V-Chip)
- Symbole de la puce antiviolence
- Symbole du sous-titrage codé

Lorsque le téléviseur reçoit un signal analogique, **-/DISPLAY** (Affichage) montre seulement les informations analogiques.

- 2 Appuyer de nouveau sur **-/DISPLAY**. Les informations analogiques suivantes s'affichent sur l'écran :
 - Horloge
 - Numéro du canal ou mode vidéo sélectionné
 - Étiquette du canal (si pré-réglé)
 - État audio : stéréo ou SAP (deuxième trame sonore)
 - Classification par contenu
 - On timer (Temporisateur de mise en marche automatique), Off timer (Temporisateur d'arrêt automatique), Sleep time (Durée avant l'arrêt différé) (si pré-réglée)
 - Taille de l'image
- 3 Appuyer de nouveau sur **-/DISPLAY** (Affichage) pour effacer l'affichage.

Visualisation du canal précédent

La touche **QUICK VIEW** (Affichage rapide) permet de retourner au dernier canal visionné. Appuyer de nouveau sur **QUICK VIEW** pour revenir au dernier canal visionné.

Mise en sourdine du volume

Appuyer sur **MUTE** (Sourdine) pour couper le son. Le téléviseur est mis en sourdine et le symbole **MUTE** apparaît sur l'écran. Pour rétablir le son, appuyer de nouveau sur cette touche ou appuyer sur la touche **VOL +** ou **-**.

Utilisation de la fonction Sleep (Arrêt différé)

Pour que le téléviseur s'éteigne après une durée prédéterminée, appuyer sur la touche **SLEEP** (Arrêt différé) de la télécommande. L'horloge compte 10 minutes au maximum à chaque pression sur la touche **SLEEP** (0h00m, 0h10m, ...1h50m, 2h00m).

Quand l'arrêt différé a été programmé, l'affichage apparaît brièvement toutes les dix minutes pour rappeler que le temporisateur d'arrêt automatique fonctionne. Pour confirmer le réglage du temporisateur d'arrêt automatique, appuyer sur la touche **SLEEP** (Arrêt différé) et le temps restant s'affiche pendant quelques secondes. Pour annuler l'arrêt différé, appuyer de façon répétée sur la touche **SLEEP** (Arrêt différé) jusqu'à l'affichage de « 0h00m ».

Configuration du Contrôle parental (Puce antiviolence)

Il est possible d'empêcher la visualisation de certaines émissions de télévision afin d'éviter que les enfants d'une certaine tranche d'âge ne puissent voir ou entendre des scènes violentes ou des images jugées comme inappropriées. La restriction s'applique aux classifications des émissions TV et des films, si ces données sont transmises. Il est possible de définir cette restriction séparément. Pour utiliser la fonction de puce antiviolence, commencer par enregistrer un mot de passe.

Remarques :

- La fonction de puce antiviolence est activée uniquement sur les émissions et sources d'entrée qui comprennent un signal de classification.
- La configuration initiale de la puce antiviolence (V-Chip) peut prendre quelques minutes.
- La fonction V-CHIP SET (DTV) (Configuration de la puce antiviolence [DTV]) ne pourra être sélectionnée que si le téléviseur reçoit une émission numérique utilisant le nouveau système de classification. À l'heure actuelle, certaines stations ne fournissent pas encore ce signal. Si le signal n'est pas disponible, la fonction V-CHIP SET (DTV) ne le sera pas non plus.
- En cas d'oubli du mot de passe, contacter le service à la clientèle au 1-877-467-4289 pour assistance. La télécommande d'origine sera requise.
- Pour éviter d'oublier le mot de passe, il est recommandé de le noter par écrit et de le garder en lieu sûr.

Configuration du mot de passe

Pour configurer un mot de passe :

- 1 Appuyer sur **MENU**. L'écran de menu s'affiche.
- 2 Appuyer sur \blacktriangleleft ou \blacktriangleright pour sélectionner le menu **LOCKS** (Verrouillage enfant).
- 3 Appuyer sur \blacktriangle ou \blacktriangledown pour afficher le mode de saisie du mot de passe.

- 4 Sélectionner et saisir un mot de passe (à quatre chiffres) à l'aide des touches numériques (0-9), puis appuyer sur **ENTER** (Entrée).
- 5 Saisir de nouveau le même mot de passe pour confirmer puis appuyer sur **ENTER**.
Le mot de passe est défini et le menu V-Chip (Puce antiviolence) s'affiche sur l'écran.

Configuration du Contrôle parental (Puce antiviolence)

Configuration de la puce antiviolence (V-Chip) :

- 1 Appuyer sur **MENU**. L'écran de menu s'affiche.
- 2 Appuyer sur **<** ou **>** pour sélectionner le menu **LOCKS** (Verrouillage enfant).
- 3 Appuyer sur **▲** ou **▼** pour accéder au mode de saisie du mot de passe. Saisir le mot de passe à l'aide des touches numériques (0-9) puis appuyer sur **ENTER**. Le menu **LOCKS** (Verrouillage enfant) s'affiche sur l'écran.
- 4 Appuyer sur **▲** ou **▼** pour sélectionner **V-CHIP SET** (Configuration de la puce antiviolence), puis sur **>**. Le menu **V-CHIP SET** s'affiche.
- 5 Appuyer sur **▲** ou **▼** pour sélectionner **TV RATING** (Classification TV), puis appuyer sur **<** ou **>** pour sélectionner la classification souhaitée.

OFF – la fonction **TV RATING** n'est pas activée.

TV-Y – Tous les enfants

TV-Y7 – enfants de 7 ans et plus

TV-G – Tout public.

TV-PG – Surveillance parentale suggérée.

TV-14 – 14 ans et plus

TV-MA – 17 ans et plus

Pour la sélection de TV-Y7, TV-PG, TV-14 ou de TV-MA, appuyer sur **-/DISPLAY** pour définir la classification plus précisément. Appuyer sur **▲** ou **▼** pour sélectionner la classification souhaitée. Appuyer sur **<** ou **>** pour sélectionner le paramètre **ON** (Activé) ou **OFF** (Désactivé).

- 6 Appuyer sur **▲** ou **▼** pour sélectionner **MOVIE RATING** (Classification des films), puis appuyer sur **>**. Le menu **RATING** (Classification) s'affiche.
- 7 Appuyer sur **▲** ou **▼** pour sélectionner la classification, puis sur **<** ou **>** pour sélectionner **ON** (Activé) ou **OFF** (Désactivé) pour chaque classification.

OFF – la fonction **MOVIE RATING** n'est pas activée.

G – Tous âges

PG – Surveillance parentale suggérée.

PG-13 – Surveillance parentale suggérée pour les moins de 13 ans

R – le contrôle parental est suggéré pour les enfants de moins de 17 ans

NC-17 – 17 ans et plus

X – Pour adultes uniquement.

- 8 Appuyer deux fois sur **MENU** pour revenir à l'écran **LOCKS** (Verrouillage), puis sur **▲** ou **▼** pour sélectionner **V-CHIP** (Puce antiviolence).

- 9 Appuyer sur **<** ou **>** pour sélectionner **ON** (Activation). Les paramètres ainsi définis sont désormais enregistrés en mémoire.
- 10 Appuyer sur **EXIT** pour revenir à l'écran normal.

Visionnement d'une émission sujette au contrôle parental

Pour visionner un programme qui est bloqué par la puce antiviolence :

- 1 Appuyer sur **MUTE** (Mise en sourdine).
- 2 Entrer le mot de passe puis appuyer sur **ENTER** (Entrée).

Si le mot de passe est entré correctement, la protection est temporairement levée. Si le téléviseur est éteint ou si le canal est changé, la restriction de la puce antiviolence est rétablie.

Modification du mot de passe

Pour changer le mot de passe :

- 1 Appuyer sur **MENU**. L'écran de menu s'affiche.
- 2 Appuyer sur **<** ou **>** pour sélectionner le menu **LOCKS** (Verrouillage enfant).
- 3 Appuyer sur **▲** ou **▼** pour accéder au mode de saisie du mot de passe. Saisir le mot de passe à l'aide des touches numériques (0-9) puis appuyer sur **ENTER**. Le menu **LOCKS** (Verrouillage enfant) s'affiche sur l'écran.
- 4 Appuyer sur **▲** ou **▼** pour sélectionner **NEW PASSWORD** (Nouveau mot de passe), puis appuyer sur **<** ou **>**.
- 5 Saisir un nouveau mot de passe à l'aide des touches numériques (0-9) puis appuyer sur **ENTER** (Entrée).
- 6 Saisir de nouveau le même mot de passe pour confirmer puis appuyer sur **ENTER**.
- 7 Appuyer sur **EXIT** pour revenir à l'écran normal.

Verrouillage de canaux

Il est possible de verrouiller l'accès à ces canaux spécifiques à l'aide de la fonction CH LOCK (Verrouillage enfant). Il n'est pas possible de syntoniser des canaux verrouillés à moins d'effacer le paramètre de verrouillage. Il est possible de verrouiller jusqu'à 12 canaux de TV.

Remarque

Après avoir programmé la fonction CH LOCK, changer de canal avant d'éteindre le téléviseur. Le non-respect de cette consigne a pour effet d'annuler la programmation de verrouillage des canaux au moyen de cette procédure.

Pour verrouiller des canaux :

- 1 Utiliser les touches numériques (0-9) pour afficher le canal de TV à verrouiller.
- 2 Appuyer sur **MENU** puis sur **<** ou **>** pour afficher le menu **LOCKS** (Verrouillage).
- 3 Appuyer sur **▲** ou **▼** pour accéder au mode de saisie du mot de passe.
- 4 Saisir le mot de passe à l'aide des touches numériques (0-9) puis appuyer sur **ENTER**. Le menu **LOCKS** (Verrouillage enfant) s'affiche sur l'écran.

- 5 Appuyer sur \wedge ou \vee pour mettre en surbrillance **CH LOCK** (Verrouillage enfant) et appuyer sur \leftarrow ou \rightarrow pour afficher le menu **CH LOCK**.
- 6 Appuyer sur \leftarrow ou \rightarrow pour sélectionner les éléments suivants :
 - **SET** (Paramétrer) – pour paramétrer le verrouillage du canal, puis appuyer sur **ENTER**.
 - **CLEAR** (Effacer) – pour effacer tous les canaux de la liste des canaux verrouillés, puis appuyer sur **ENTER**.
- 7 Répéter les étapes 1 à 6 pour verrouiller d'autres canaux. Quand le verrouillage de canaux est terminé, appuyer sur **EXIT** pour revenir à un visionnement normal.

Si tentative est faite de syntoniser un canal verrouillé, le téléviseur ne l'affiche pas mais syntonise le canal non verrouillé le plus proche.

Déverrouillage de canaux

Pour déverrouiller des canaux :

- 1 Appuyer sur **MENU** puis sur \leftarrow ou \rightarrow pour afficher le menu **LOCKS** (Verrouillage).
- 2 Appuyer sur \wedge ou \vee pour accéder au mode de saisie du mot de passe.
- 3 Saisir le mot de passe à l'aide des touches numériques (0-9) puis appuyer sur **ENTER**. Le menu **LOCKS** (Verrouillage enfant) s'affiche sur l'écran.
- 4 Appuyer sur \wedge ou \vee pour mettre en surbrillance **CH LOCK** (Verrouillage enfant) et appuyer sur \leftarrow ou \rightarrow pour afficher le menu **CH LOCK**.
- 5 Appuyer sur \leftarrow ou \rightarrow pour mettre en surbrillance **CLEAR** (Effacer) et effacer tous les canaux de la liste des canaux verrouillés.
- 6 Appuyer sur **ENTER** (Entrée).
- 7 Appuyer sur **EXIT** (Quitter) pour revenir au mode de visualisation normal.

Verrouillage des entrées vidéo

Grâce à la fonction VIDEO LOCK (Verrouillage vidéo), il est possible de verrouiller les sources d'entrée (VIDEO1, VIDEO2, COMPONENT) et les canaux 3 et 4. Il est alors impossible de sélectionner les sources d'entrée avec la touche **TV/AV** ou les touches de canaux à moins d'effacer le paramètre.

Remarque

Après avoir programmé la fonction VIDEO LOCK, changer de canal ou appuyer sur la touche **TV/AV** avant d'éteindre le téléviseur. Le non-respect de cette consigne a pour effet d'annuler la programmation de verrouillage des entrées vidéo au moyen de cette procédure.

Pour verrouiller des entrées vidéo :

- 1 Appuyer sur **MENU**. L'écran de menu s'affiche.
- 2 Appuyer sur \leftarrow ou \rightarrow pour sélectionner le menu **LOCKS** (Verrouillage enfant).
- 3 Appuyer sur \wedge ou \vee pour accéder au mode de saisie du mot de passe. Saisir le mot de passe à l'aide des touches numériques (0-9) puis appuyer sur **ENTER**. Le menu **LOCKS** (Verrouillage enfant) s'affiche sur l'écran.

- 4 Appuyer sur \wedge ou \vee pour mettre en surbrillance **VIDEO LOCK** (Verrouillage vidéo).
- 5 Appuyer sur \leftarrow ou \rightarrow pour sélectionner :
 - **OFF** (Désactivé) : Pour déverrouiller toutes les sources vidéo.
 - **VIDEO** (Vidéo) : Pour verrouiller les sources VIDEO1, VIDEO2 et COMPONENT (Composantes).
 - **VIDEO +** : Pour verrouiller VIDEO1, VIDEO2, COMPONENT, canal 3 et canal 4. Choisir cette option en cas d'utilisation de la borne d'antenne pour la lecture d'une cassette vidéo.
- 6 Appuyer sur **EXIT** (Quitter) pour revenir au mode de visualisation normal.

Déverrouillage des entrées vidéo

Pour déverrouiller des entrées vidéo :

- 1 Utiliser les touches numériques (0-9) pour afficher le canal de TV à verrouiller.
- 2 Appuyer sur **MENU** puis sur \leftarrow ou \rightarrow pour afficher le menu **LOCKS** (Verrouillage).
- 3 Appuyer sur \wedge ou \vee pour accéder au mode de saisie du mot de passe.
- 4 Saisir le mot de passe à l'aide des touches numériques (0-9) puis appuyer sur **ENTER**. Le menu **LOCKS** (Verrouillage enfant) s'affiche sur l'écran.
- 5 Appuyer sur \wedge ou \vee pour mettre en surbrillance **VIDEO LOCK** (Verrouillage vidéo) puis appuyer sur \leftarrow ou \rightarrow pour mettre en surbrillance **OFF** (Désactivé).
- 6 Appuyer sur **EXIT** (Quitter) pour revenir au mode de visualisation normal.

Verrouillage du panneau avant

Il est possible de verrouiller les touches du panneau avant pour éviter toute modification accidentelle des paramètres. Lorsque le verrouillage du panneau avant est activé (**ON**), aucune des touches de commande du panneau avant du téléviseur (à l'exception de **POWER** [Mise sous tension]) ne fonctionne.

Pour verrouiller le panneau avant :

- 1 Appuyer sur **MENU**. L'écran de menu s'affiche.
- 2 Appuyer sur \leftarrow ou \rightarrow pour sélectionner le menu **LOCKS** (Verrouillage enfant).
- 3 Appuyer sur \wedge ou \vee pour accéder au mode de saisie du mot de passe. Saisir le mot de passe à l'aide des touches numériques (0-9) puis appuyer sur **ENTER**. Le menu **LOCKS** (Verrouillage enfant) s'affiche sur l'écran.
- 4 Appuyer sur \wedge ou \vee pour sélectionner **FRONT PANEL LOCK** (Verrouillage du panneau avant) et appuyer sur \leftarrow ou \rightarrow pour sélectionner **ON** (Activé). En cas d'appui sur une touche du panneau avant, le message **NOT AVAILABLE** (Non disponible) apparaît sur l'écran.
- 5 Appuyer sur **EXIT** (Quitter) pour revenir au mode de visualisation normal.

Déverrouillage du panneau avant

Pour déverrouiller le panneau avant :

- 1 Appuyer sans relâcher sur la touche **VOLUME ▼** du panneau avant du téléviseur pendant 10 secondes jusqu'à ce que le message **FRONT PANEL LOCK:OFF** (Panneau avant déverrouillé) s'affiche sur l'écran.
- OU -
Appuyer sur **MENU**. L'écran de menu s'affiche.
- 2 Appuyer sur **<** ou **>** pour sélectionner le menu **LOCKS** (Verrouillage enfant).
- 3 Appuyer sur **▲** ou **▼** pour accéder au mode de saisie du mot de passe. Saisir le mot de passe à l'aide des touches numériques (0-9) puis appuyer sur **ENTER**. Le menu **LOCKS** (Verrouillage enfant) s'affiche sur l'écran.
- 4 Appuyer sur **▲** ou **▼** pour sélectionner **FRONT PANEL LOCK** (Verrouillage du panneau avant) et appuyer sur **<** ou **>** pour sélectionner **OFF** (Désactivé).
- 5 Appuyer sur **EXIT** (Quitter) pour revenir au mode de visualisation normal.

Étiquetage des canaux

Une étiquette de canal apparaît au-dessus du numéro du canal à chaque fois que le téléviseur est allumé, qu'un canal est sélectionné ou que la touche **-/DISPLAY** (Affichage) est enfoncée. N'importe quelle combinaison de quatre caractères peut être sélectionnée pour identifier un canal.

Remarque Pour repasser du menu **CH LABEL** (Étiquette de canal) au menu **OPTION**, sélectionner **OPTION MENU** (Menu Option), puis appuyer sur **<** ou **>**.

Pour étiqueter des canaux :

- 1 Sélectionner un canal à étiqueter.
- 2 Appuyer sur **MENU** puis sur **<** ou **>** pour sélectionner le menu **OPTION**.
- 3 Appuyer sur **▲** ou **▼** pour sélectionner **CH LABEL** (Étiquette de canal) puis appuyer sur **<** ou **>**. Le menu **CH LABEL** s'affiche sur l'écran.
- 4 Appuyer sur **▲** ou **▼** pour sélectionner **SET/CLEAR** (Paramétrer/Effacer).
- 5 Appuyer sur **<** ou **>** pour sélectionner **SET** (Paramétrer).
- 6 Appuyer sur **ENTER** pour sélectionner **LABEL** (Étiquette), puis appuyer sur **<** ou **>** pour entrer un caractère dans le premier espace. Appuyer plusieurs fois sur la touche jusqu'à ce que le caractère souhaité apparaisse sur l'écran.

La rotation des caractères est la suivante :

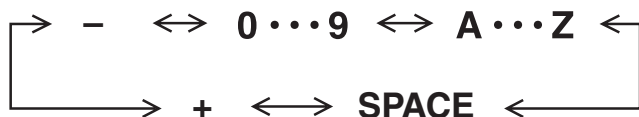

Lorsque le caractère voulu apparaît, appuyer sur **ENTER**. Répéter cette étape pour entrer le reste des caractères. Pour obtenir un espace vierge dans l'intitulé de l'étiquette, choisir l'espace vierge dans la liste des caractères, sinon un tiret apparaîtra à sa place. Quand la saisie du nom de l'étiquette est terminée, appuyer sur **ENTER**.

- 7 Appuyer sur **EXIT** pour revenir à l'écran normal.
- 8 Répéter les étapes 1 à 7 pour les autres canaux. Il est possible d'attribuer une étiquette à chaque canal.

Effacement des étiquettes de canaux

Pour effacer une étiquette de canal :

- 1 Sélectionner un canal dont l'étiquette doit être effacée.
- 2 Appuyer sur **MENU** puis sur **<** ou **>** pour sélectionner le menu **OPTION**.
- 3 Appuyer sur **▲** ou **▼** pour sélectionner **CH LABEL** (Étiquette de canal) puis appuyer sur **<** ou **>** pour afficher le menu **CH LABEL**.
- 4 Appuyer sur **▲** ou **▼** pour sélectionner **SET/CLEAR** (Paramétrer/Effacer).
- 5 Appuyer sur **<** ou **>** pour sélectionner **CLEAR** (Effacer), puis appuyer sur **ENTER** (Entrée).
- 6 Appuyer sur **EXIT** pour revenir à l'écran normal.

Réglage de l'horloge

L'horloge doit être correctement réglée pour que le **ON/OFF TIMER** (Temporisateur de marche/arrêt) remplisse sa fonction à l'heure correcte.

Remarque Après une panne d'électricité ou si le téléviseur est débranché, les réglages de l'horloge seront perdus. Dans un tel cas, régler l'heure actuelle.

Pour régler l'horloge :

- 1 Appuyer sur **MENU** puis sur **<** ou **>** pour sélectionner le menu **SETUP** (Configuration).
- 2 Appuyer sur **▲** ou **▼** pour sélectionner **CLOCK SET** (Réglage de l'horloge), puis appuyer sur **<** ou **>**. Le menu **CLOCK SET** (Réglage de l'horloge) s'affiche sur l'écran.
- 3 Appuyer sur **<** ou **>** pour régler **MONTH** (Mois), puis appuyer sur **▼**.
- 4 Régler **DAY** (Jour), **YEAR** (Année) et **TIME** (Heure) comme à l'étape 3.
Une fois l'horloge réglée, la date et l'heure sont automatiquement mises à jour.
- 5 Appuyer sur **EXIT** pour revenir à l'écran normal.

Réglage du temporisateur de mise en marche (On Timer)

Grâce à cette fonction, le téléviseur s'allume automatiquement à une heure prédéterminée. Si **ON TIMER** (Temporisateur de mise en marche) est programmé sur **DAILY** (Quotidiennement), le téléviseur se met sous tension tous les jours, à la même heure et sur le même canal.

EXEMPLE : Mise sous tension du téléviseur sur le canal 12, à 7 h 30 (7:30 AM) et quotidiennement.

Remarque

- Le téléviseur s'éteint automatiquement environ 1 heure après l'activation de ON TIMER (Temporisateur de mise en marche automatique) si aucun OFF TIMER (Temporisateur d'arrêt automatique) n'a été configuré. Pour continuer à regarder la télévision, appuyer sur une touche quelconque pour annuler l'arrêt automatique au bout d'une heure.
- Si le canal sélectionné arrête sa diffusion, le téléviseur s'arrête automatiquement après 15 minutes.
- Pour annuler ON TIMER, sélectionner **CLEAR** (Effacer). Appuyer sur **EXIT** pour revenir à l'écran normal.
- Après une panne d'électricité ou si le téléviseur est débranché, les paramètres du temporisateur seront perdus.
- Pour revenir du menu **ON/OFF TIMER** (Temporisateur de marche/arrêt) au menu **OPTION**, sélectionner **OPTION MENU** (Menu Option), puis appuyer sur **< ou >**.

Pour régler le temporisateur de mise en marche automatique (ON TIMER) :

- 1 Régler l'horloge, si cela n'est pas déjà fait ("Réglage de l'horloge" voir page 32).
- 2 Appuyer sur **MENU**.
- 3 Appuyer sur **< ou >** pour sélectionner le menu **OPTION**.
- 4 Appuyer sur **^** ou **v** pour sélectionner **ON/OFF TIMER** (Temporisateur de mise en marche/arrêt).
- 5 Appuyer sur **< ou >** pour sélectionner **SET** (Paramétrer), puis appuyer sur **ENTER** (Entrée). Le menu **ON/OFF TIMER** (Temporisateur de marche/arrêt) s'affiche.
- 6 Appuyer sur **^** ou **v** pour sélectionner **ON TIMER** (Temporisateur de mise en marche) puis appuyer sur **>** pour saisir le paramètre de la fonction ON TIMER.
- 7 Appuyer sur **^** ou **v** pour régler l'heure, puis appuyer sur **>**. Vérifier si l'heure est AM ou PM et choisir le paramètre souhaité.
- 8 Régler les minutes et le canal au démarrage.
- 9 Appuyer sur **< ou >** pour sélectionner **DAILY** (Quotidiennement), puis appuyer sur **ENTER** (Entrée).
- 10 Appuyer sur **EXIT** pour revenir à l'écran normal.

Réglage du temporisateur d'arrêt

Grâce à cette fonction, le téléviseur s'éteint automatiquement à une heure prédéterminée. Si OFF TIMER (Temporisateur d'arrêt) est programmé sur **DAILY** (Quotidiennement), le téléviseur se met hors tension tous les jours à la même heure.

Remarque

- Si le canal sélectionné arrête sa diffusion, le téléviseur s'arrête automatiquement après 15 minutes.
- Pour confirmer les réglages du temporisateur de marche/arrêt (ON/OFF TIMER), appuyer sur **-/DISPLAY** (Affichage) pour indiquer le programme à l'écran.
- Pour revenir du menu **ON/OFF TIMER** (Temporisateur de marche/arrêt) au menu **OPTION**, sélectionner **OPTION MENU** (Menu Option), puis appuyer sur **< ou >**.

Pour régler le temporisateur d'arrêt automatique :

- 1 Régler l'horloge, si cela n'est pas déjà fait ("Réglage de l'horloge" voir page 32).
- 2 Appuyer sur **MENU**.
- 3 Appuyer sur **< ou >** pour sélectionner le menu **OPTION**.
- 4 Appuyer sur **^** ou **v** pour sélectionner **ON/OFF TIMER** (Temporisateur de mise en marche/arrêt).
- 5 Appuyer sur **< ou >** pour sélectionner **SET** (Paramétrer), puis appuyer sur **ENTER** (Entrée). Le menu **ON/OFF TIMER** (Temporisateur de marche/arrêt) s'affiche.
- 6 Appuyer sur **^** ou **v** pour sélectionner **OFF TIMER** (Temporisateur d'arrêt) puis appuyer sur **>** pour saisir le paramètre de la fonction OFF TIMER.
- 7 Appuyer sur **^** ou **v** pour régler l'heure, puis appuyer sur **>**. Vérifier si l'heure est AM ou PM et choisir le paramètre souhaité.
- 8 Appuyer sur **^** ou **v** pour régler les minutes et appuyer sur **< ou >** pour sélectionner **DAILY** (Quotidiennement), puis appuyer sur **ENTER** (Entrée).

Remarque

Pour annuler le temporisateur d'arrêt automatique (**OFF TIMER**), appuyer sur **< ou >** pour sélectionner **CLEAR** (Effacer) après cette étape, puis appuyer sur **ENTER** (Entrée).

- 9 Appuyer sur **EXIT** pour revenir à l'écran normal.

Activation/Désactivation de la fonction ON/OFF TIMER (Temporisation de mise en marche/arrêt)

Pour activer ou désactiver le temporisateur de mise en marche/arrêt :

- 1 Appuyer sur **MENU**.
- 2 Appuyer sur **< ou >** pour sélectionner le menu **OPTION**.
- 3 Appuyer sur **^** ou **v** pour sélectionner **ON/OFF TIMER** (Temporisateur de mise en marche/arrêt).
- 4 Appuyer sur **< ou >** pour sélectionner **ON** (Activation) ou **OFF** (Désactivation).
ON : Le paramètre de temporisation est activé.
OFF : Le paramètre de temporisation est désactivé.
- 5 Appuyer sur **EXIT** pour revenir à l'écran normal.

Réglage de la taille de l'image

Il est possible de visionner les émissions au format 480i format dans trois tailles d'image : 4:3, 16:9 et ZOOM.

Pour modifier la taille d'image, appuyer sur la touche **PICTURE SIZE** (Taille d'image) de la télécommande.

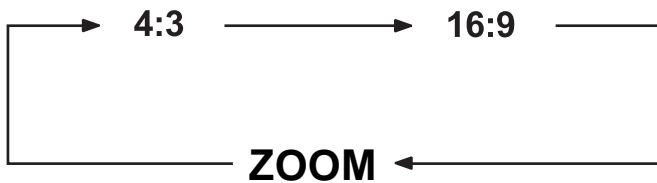
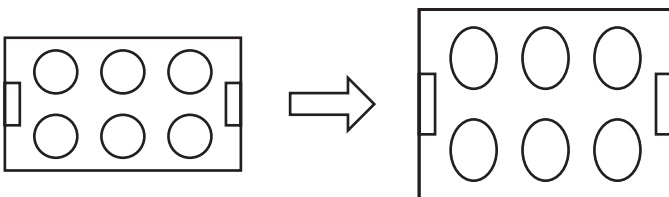

Image au format 4:3

Pour remplir l'écran, les bords supérieur et inférieur sont étirés davantage, quoique le centre de l'image reste très proche de son format antérieur.



En cas de réception d'une émission au format 4:3, l'image est affichée dans les proportions de son format d'origine.

Image au format 16:9

Cette image s'affiche au format standard 16:9 avec des bandes noires dans la partie supérieure et inférieure de l'écran.

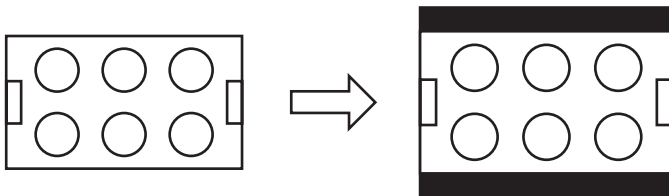

En cas de réception d'une émission au format 4:3, l'image s'affiche avec des bandes noires dans la partie supérieure et inférieure de l'écran ; elle est également davantage étirée.

Remarque

Si une barre noire fixe reste affichée sur l'écran pendant de longues périodes, l'image risque de s'incruster en permanence sur l'écran et de causer des images fantômes subtiles mais permanentes. Ne jamais laisser le téléviseur en marche pendant de longues périodes si de telles images sont affichées.

Image au format ZOOM (pour des émissions au format 16:9)

L'image toute entière est agrandie uniformément : elle est étirée dans la même proportion en largeur et en hauteur (et conserve ses proportions d'origine). Les bords gauche et droit de l'image peuvent être cachés.

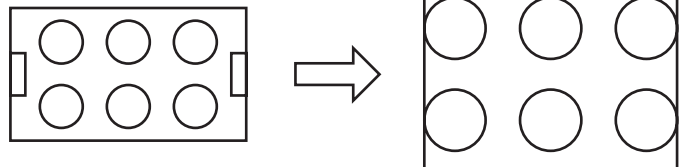

Réglage de l'image

Remarque

Le contraste par défaut est réglé au maximum en usine.

Pour régler l'image :

- 1 Appuyer sur **MENU** puis sur **<** ou **>** pour sélectionner le menu **PICTURE** (Image).
- 2 Appuyer sur **^** ou **v** pour sélectionner l'élément à régler.
- 3 Appuyer sur **<** ou **>** pour ajuster le réglage.

Élément	<	>
BRIGHTNESS (Luminosité)	augmenter	diminuer
CONTRAST (Contraste)	diminuer	augmenter
COLOR (Couleur)	couleurs plus pâles	couleurs brillantes
TINT (Teinte)	teinte rougeâtre	teinte verdâtre
SHARPNESS (Netteté)	image plus douce	image plus nette

- 4 Après avoir modifié le paramètre souhaité, appuyer sur **EXIT** (Quitter) pour revenir à un visionnement normal.

Réinitialisation des réglages de l'image

La fonction RESET (Réinitialisation) ramène les réglages de qualité de l'image aux paramètres d'usine suivants :

Élément	Valeur
BRIGHTNESS (Luminosité)	centre (25)
CONTRAST (Contraste)	maxi (50)
COLOR (Couleurs)	centre (25)
TINT (Teinte)	centre (0)
SHARPNESS (Netteté)	centre (25)

- 1 Appuyer sur **MENU** puis sur **<** ou **>** pour sélectionner le menu **PICTURE** (Image).
- 2 Appuyer sur **^** ou **v** pour sélectionner **RESET** (Réinitialiser) puis appuyer sur **>**.

Remarque

Si la touche **RESET** est appuyée dans le menu **PICTURE**, les réglages de l'image retournent à leurs paramètres d'usine.

Contrôle des sous-titres codés

Ce téléviseur a la capacité de décoder et d'afficher des émissions télévisées en sous-titres codés. La fonction de sous-titres codés affiche le texte à l'écran pour les téléspectateurs malentendants, ou traduit et affiche le texte dans une autre langue.

Sous-titres codés : Ce mode codé des sous-titres affiche le texte à l'écran en anglais ou dans une autre langue. Généralement, les sous-titres codés en anglais sont transmis sur C1 et les sous-titres dans d'autres langues sont transmis sur C2.

Texte : Le mode texte des sous-titres codés remplit généralement la moitié de l'écran avec un calendrier de programmation ou d'autres informations.

Remarque

- Si l'émission ou la vidéo sélectionnée n'a pas de sous-titres codés, aucun sous-titre ne s'affiche à l'écran.
- Si le texte n'est pas disponible dans une zone de réception particulière, un rectangle noir pourra apparaître à l'écran. Si cela se produit, régler la fonction des sous-titres codés sur **OFF** (Désactivée).
- Lorsque la fonction des sous-titres codés est sélectionnée, les sous-titres apparaissent au bout d'environ 10 secondes.
- Si aucun signal de sous-titrage codé n'est reçu, l'écran n'affiche aucun sous-titre mais le téléviseur continue à fonctionner en mode de sous-titrage codé.
- Des fautes d'orthographe ou des caractères bizarres peuvent occasionnellement apparaître dans les sous-titres codés. Ceci est normal pour les sous-titres codés, particulièrement lorsqu'il s'agit d'émissions en direct. La raison en est que les sous-titres sont saisis également en direct. Ces transmissions ne donnent pas le temps de procéder à une relecture.
- Lorsque les sous-titres codés sont affichés, les affichages à l'écran, tels que le volume et la sourdine, peuvent être visibles mais peuvent se superposer aux sous-titres codés.
- Certains systèmes de TV câblée et certains systèmes de protection contre la copie peuvent gêner la réception des sous-titres codés.
- En cas d'utilisation d'une antenne intérieure ou si la réception TV est très médiocre, il est possible que le décodeur de sous-titres n'apparaisse pas ou apparaisse avec des caractères bizarres ou des mots mal orthographiés. Dans ce cas, ajuster l'antenne pour obtenir une meilleure réception ou utiliser une antenne extérieure.

Pour activer l'option de sous-titres codés :

- 1 Syntoniser le téléviseur sur l'émission souhaitée.
- 2 Appuyer sur **MENU** puis sur **<** ou **>** pour afficher le menu **SETUP** (Configuration).
- 3 Appuyer sur **^** ou **v** pour sélectionner **CLOSED CAPTION** (Sous-titres codés)

Si le signal reçu est analogique, les choix possibles sont : C1, C2, T1, T2 et OFF (Désactivé).

Si le signal reçu est numérique, les choix possibles sont : CS1, CS2, CS3, CS4, CS5, CS6, C1, C2, C3, C4, T1, T2, T3, T4 et OFF (Désactivé).

Remarque

- En fonction du signal reçu, certains sous-titres analogiques fonctionnent avec des transmissions numériques.
- Il est possible d'afficher cet écran en appuyant sur **CLOSED CAPTION** (Sous-titres codés).

- 4 Appuyer sur **<** ou **>** pour sélectionner le mode de sous-titres codés souhaité.

Remarque

Pour désactiver les sous-titres codés, sélectionner **OFF**.

- 5 Appuyer sur **EXIT** pour revenir à l'écran normal.

Réglage des sous-titres codés

Les sous-titres codés sont paramétrés en usine. Il est toutefois possible de les ajuster individuellement. Cette option de personnalisation ne s'applique qu'aux seuls sous-titres numériques.

Pour ajuster les sous-titres codés :

- 1 Appuyer sur **MENU**. L'écran de menu s'affiche.
- 2 Appuyer sur **<** ou **>** pour sélectionner le menu **SETUP** (Configuration).
- 3 Appuyer sur **^** ou **v** pour sélectionner **CC ADVANCED** (Sous-titres codés avancés), puis appuyer sur **>**. Le menu **CC ADVANCED** s'affiche à l'écran.
- 4 Appuyer sur **^** ou **v** pour sélectionner l'élément à ajuster, puis appuyer sur **<** ou **>**.
- 5 Appuyer sur **^** ou **v** pour sélectionner le paramètre puis appuyer sur **ENTER** (Entrée). Sélectionner parmi les éléments et paramètres suivants :
 - **TEXT SIZE (Taille du texte)**. AUTO, SMALL (petite), STANDARD, LARGE (grande)
 - **TEXT TYPE (Police de caractères)**. AUTO, DEFAULT (par défaut), MONO W. SERIF (espacement fixe avec empattement), PROP. W. SERIF (espacement proportionnel avec empattement), MONO W/O SERIF (espacement fixe sans empattement), PROP (espacement proportionnel), W/O SERIF (sans empattement), CASUAL (courant), CURSIVE, SMALL CAPITALS (petite capitales)
 - **TEXT COLOR (Couleur du texte)** : AUTO, BLACK (noir), WHITE (blanc), RED (rouge), GREEN (vert), BLUE (bleu), YELLOW (jaune), MAGENTA, CYAN

- **TEXT EDGE (Bord du texte) :** AUTO, NONE (aucun), RAISED (surélevé), DEPRESSED (enfoncé), UNIFORM (uniforme), LEFT DROP SHADOW (ombre avec dénivelé à gauche), RIGHT DROP SHADOW (ombre avec dénivelé à droite)
 - **BACKGROUND COLOR (Couleur de fond) :** AUTO, BLACK (noir), WHITE (blanc), RED (rouge), GREEN (vert), BLUE (bleu), YELLOW (jaune), MAGENTA, CYAN
- 6 Appuyer sur **EXIT** pour revenir à l'écran normal.

Selecting Stereo/Second Audio Program (SAP) [(Seconde trame sonore)]

La fonction de transmission multivoie de signaux sonores en télévision (MTS) fournit un son stéréo haute fidélité. MTS peut aussi transmettre une deuxième trame sonore (SAP) contenant une deuxième langue ou d'autres informations audio. Lorsque le téléviseur reçoit une émission diffusée en stéréo ou avec une deuxième trame sonore, le mot **STEREO** ou **SAP** apparaît à l'écran lorsque le téléviseur est allumé, à chaque changement de canal et à chaque appui sur la touche **-/DISPLAY** (Affichage).

Pour sélectionner Stereo/Second Audio Program (SAP) :

- 1 Appuyer sur **MENU**, puis sur **<** ou **>** pour sélectionner le menu **AUDIO**.
- 2 Appuyer sur **^** ou **v** pour sélectionner **MTS**.
- 3 Appuyer sur **<** ou **>** pour sélectionner **STR (Stéréo)**.
- 4 Appuyer sur **EXIT** pour revenir à l'écran normal.

Remarque

- En général, le téléviseur peut rester en mode stéréo, étant donné qu'il reproduit automatiquement le type de son diffusé (stéréo ou mono).
- Si le son stéréo comporte des parasites, sélectionner **MONO** pour réduire les parasites.

Pour écouter une deuxième trame sonore (SAP) :

- 1 Appuyer sur **MENU**, puis sur **<** ou **>** pour sélectionner le menu **AUDIO**.
- 2 Appuyer sur **^** ou **v** pour sélectionner **MTS**.
- 3 Appuyer sur **<** ou **>** pour sélectionner **SAP**. Les haut-parleurs émettent la deuxième trame sonore au lieu du signal audio normal.

Sélection de la sortie numérique

Il est possible de choisir le format du signal de sortie audio numérique.

Pour sélectionner la sortie numérique :

- 1 Appuyer sur **MENU**, puis sur **<** ou **>** pour sélectionner le menu **AUDIO**.
- 2 Appuyer sur **^** ou **v** pour sélectionner **DIGITAL OUTPUT** (Sortie numérique)
- 3 Appuyer sur **<** ou **>** pour sélectionner **PCM** ou **DOLBY DIGITAL**.

- 4 Appuyer sur **EXIT** pour revenir à l'écran normal.

Sélection de la langue audio

Lorsque que plusieurs langues audio sont incluses dans un signal numérique, il est possible de sélectionner une des langues audio.

Pour sélectionner la langue audio :

- 1 Appuyer sur **MENU**, puis sur **<** ou **>** pour sélectionner le menu **AUDIO**.
- 2 Appuyer sur **^** ou **v** pour sélectionner **AUDIO LANGUAGE** (Langue audio) puis appuyer sur **<** ou **>** pour afficher le menu **AUDIO LANGUAGE**.
- 3 Appuyer sur **^** ou **v** pour sélectionner la langue souhaitée puis appuyer sur **ENTER** (Entrée).
- 4 Appuyer sur **EXIT** pour revenir à l'écran normal.

Réinitialisation des réglages audio

La fonction **RESET** (Réinitialisation) restaure les réglages audio aux paramètres d'usine suivants :

Élément	Valeur
MTS	STEREO (Stéréo)
DIGITAL OUTPUT (Sortie numérique)	PCM

Pour réinitialiser les réglages audio :

- 1 Appuyer sur **MENU**, puis sur **<** ou **>** pour sélectionner le menu **AUDIO**.
- 2 Appuyer sur **^** ou **v** pour sélectionner **RESET** (Réinitialiser) puis appuyer sur **>**.

Remarque

Si la touche **RESET** (Réinitialiser) est appuyée dans le menu **AUDIO**, les réglages audio retournent à leurs paramètres d'usine.

Vérification de la puissance du signal numérique

Ce téléviseur permet d'afficher la puissance du signal numérique pour les canaux numériques.

Remarque

- La fonction de mesure du signal n'est pas disponible pour les canaux analogiques.
- Après quatre minutes, l'écran **SIGNAL METER** (Mesure du signal) revient automatiquement au fonctionnement normal du téléviseur.

Pour vérifier la puissance du signal numérique :

- 1 Appuyer sur **MENU** puis sur **<** ou **>** pour sélectionner le menu **SETUP** (Configuration).
- 2 Appuyer sur **^** ou **v** pour sélectionner **SIGNAL METER** (Mesure du signal).
- 3 Appuyer sur **<** ou **>** pour vérifier la puissance du signal numérique.
- 4 Appuyer sur **EXIT** pour revenir à l'écran normal.

Spécifications

La conception et les spécifications sont sujettes à modifications sans avis préalable.

Alimentation	120 V CA, 60 Hz
Consommation	
Fonctionnement	110 W
Attente	3 W
Sur châssis	
Poids	80,5 lb (36,5 kg)
Largeur	25 pouces 9/16 (650 mm)
Hauteur	22 pouces 1/2 (571,5 mm)
Profondeur	19 pouces 11/16 (500,5 mm)
Entrées	
VIDÉO	1 V (c-c)/75 ohms
AUDIO	- 8 dBm/50 kohms
S-VIDÉO	Y : 1 V (c-c), 75 ohms C : 0,286 V (c-c), 75 ohms
COMPONENT (Composante)	Y : 1 V (c-c), 75 ohms PR : 0,7 V (c-c), 75 ohms PB : 0,7 V (c-c), 75 ohms
Sortie	
AUDIO NUMÉRIQUE	0,5 V (c-c), 75 ohms
Autres	
Entrée Antenne	Entrée VHF/UHF 75 ohms coaxiale
Tube à image	27 po (676 mm en diagonal)
Type de syntoniseur	À quartz et à boucle de calage en phase
Canaux de réception	VHF 2 à 13 UHF 14 à 69 CÂBLE 14 à 36 (A)-(W) 37 à 59 (AA)-(WW) 60 à 85 (AAA)-(ZZZ) 86-94 (86)-(94) 95 à 99 (A-5)-(A-1) 100-125 (100)-(125) 01 (5A)
Haut-parleurs	2 po (50,8 mm) x 3 po 1/2 (88,9 mm), 8 ohms x 2
Puissance de sortie du son	1 W + 1 W

Problèmes et solutions

Utiliser la liste de vérification suivante pour identifier et résoudre les problèmes qui peuvent survenir avec le téléviseur. Si le problème persiste, consulter le revendeur local ou un centre de services. Lors d'une utilisation avec d'autres appareils, vérifier que toutes les connexions sont correctes.

Problème	Solution
Le téléviseur ne fonctionne pas.	<ul style="list-style-type: none"> • Vérifier que le cordon d'alimentation est branché. • Essayer une autre prise secteur. • L'appareil est hors tension. Vérifier le fusible ou le disjoncteur. • Débrancher le téléviseur pendant une heure, puis le rebrancher.
Pas de son ou son médiocre.	<ul style="list-style-type: none"> • Problème au niveau de la station de TV ou du câblodiffuseur. Syntoniser une autre station. • Vérifier les réglages du son (volume et sourdine). • Vérifier s'il existe des sources possibles d'interférences.
Pas d'image ou image médiocre.	<ul style="list-style-type: none"> • Problème au niveau de la station de TV ou du câblodiffuseur. Syntoniser une autre station. • S'assurer que les canaux sont enregistrés en mémoire. • Vérifier les connexions du réseau câblé ou de l'antenne. Régler l'antenne. • Vérifier s'il existe des sources possibles d'interférences. • Vérifier les réglages du contrôle de l'image.
Mauvaise réception sur certains canaux	<ul style="list-style-type: none"> • Problème au niveau de la station de TV ou du câblodiffuseur. Syntoniser une autre station. • S'assurer que les canaux sont enregistrés en mémoire. • La réception est faible. Ajuster l'antenne pour recevoir la station souhaitée. • Vérifier s'il existe des sources possibles d'interférences.
Pas de couleur ou couleur médiocre	<ul style="list-style-type: none"> • Problème au niveau de la station de TV ou du câblodiffuseur. Syntoniser une autre station. • S'assurer que les canaux sont enregistrés en mémoire. • Vérifier les réglages du contrôle de l'image. • Vérifier les connexions du réseau câblé ou de l'antenne. Régler l'antenne. • Vérifier s'il existe des sources possibles d'interférences.

Problème	Solution
L'image tremble ou dérive.	<ul style="list-style-type: none"> • Problème au niveau de la station de TV ou du câblodiffuseur. Syntoniser une autre station. • S'assurer que les canaux sont enregistrés en mémoire. • Le câblo-opérateur brouille le signal. • Régler l'antenne.
Problèmes à l'écran lors d'une émission numérique.	<ul style="list-style-type: none"> • Vérifier la puissance du signal numérique.
Pas de réception de réseau câblé.	<ul style="list-style-type: none"> • Vérifier toutes les connexions du réseau câblé. • Régler l'option de menu TV/CABLE sur le mode CABLE. • Problème au niveau de la station de TV ou du câblodiffuseur. Essayer une autre station.
Barres horizontales ou diagonales sur l'écran	<ul style="list-style-type: none"> • Vérifier les connexions de l'antenne. • Régler ou ajuster la direction de l'antenne. • Vérifier s'il existe des sources possibles d'interférences.
Pas de réception au-delà du canal 13.	<ul style="list-style-type: none"> • Vérifier que l'option du menu TV/CABLE est dans le mode approprié. • En cas d'utilisation d'une antenne, vérifier les connexions à l'antenne UHF.
La télécommande ne fonctionne pas.	<ul style="list-style-type: none"> • Les piles sont faibles, mortes ou insérées incorrectement. • La télécommande est hors de portée. Rapprocher la télécommande du téléviseur (à moins de 15 pieds). • Veiller à ce que la télécommande soit pointée vers le capteur. • Vérifier qu'il n'existe aucun obstacle entre la télécommande et le téléviseur. • Vérifier que le cordon d'alimentation est branché.
Le téléviseur s'éteint.	<ul style="list-style-type: none"> • Aucune émission n'est diffusée par la station syntonisée. • Le temporisateur d'arrêt automatique est activé. • Panne de courant.
Les sous-titres codés ne sont pas activés	<ul style="list-style-type: none"> • La station de télévision a des problèmes ou le programme diffusé n'est pas sous-titré. Essayer un autre canal. • Vérifier la connexion au réseau câblé ou à l'antenne VHF/UHF. Repositionner ou pivoter l'antenne. • Régler le décodeur de sous-titres dans le menu.
L'affichage n'est pas dans la langue souhaitée.	<ul style="list-style-type: none"> • Sélectionner la langue correcte dans les options du menu.

Déclarations réglementaires

Déclaration sur les interférences aux fréquences radioélectriques de la Commission fédérale des communications (FCC) des États-Unis

Cet équipement a été testé et déclaré conforme aux limitations prévues dans le cadre de la catégorie B des appareils numériques, définie par l'article 15 du règlement de la FCC. Ces limites ont été établies pour fournir une protection raisonnable contre les interférences nuisibles lors d'une installation résidentielle. Cet équipement génère, utilise et diffuse des ondes radio et, s'il n'est pas installé et utilisé conformément aux instructions dont il fait l'objet, il peut provoquer des interférences indésirables avec les communications radio. Cependant, il n'est pas possible de garantir qu'aucune interférence ne se produira dans une installation particulière. Si cet équipement cause des interférences gênant la réception d'ondes radio ou télévisées (déterminé en éteignant et en rallumant l'équipement), il est recommandé que l'utilisateur tente de corriger le problème en appliquant au moins l'une des mesures suivantes :

- Réorienter ou déplacer l'antenne réceptrice.
- Augmenter la distance entre l'équipement et le récepteur.
- Brancher l'équipement sur la prise électrique d'un circuit différent de celui auquel le récepteur est relié.
- Contacter le revendeur ou un technicien radio/télévision qualifié pour toute assistance.

Précaution



Tout changement ou modification non expressément approuvé par la partie responsable de la conformité pourrait annuler l'autorisation pour l'utilisateur de faire fonctionner cet équipement.

Avis canadien

Cet appareil numérique de classe B satisfait toutes les exigences du Règlement canadien sur le matériel brouilleur.

Avis canadien

Cet appareil numérique de la Class B respecte toutes les exigences du Règlement sur le matériel brouilleur du Canada.

© 2006 Insignia. Insignia et le logo Insignia sont des marques de commerce de Best Buy Enterprise Services, Inc. Les autres noms de marques et de produits mentionnés sont des marques de commerce ou des marques déposées de leurs propriétaires respectifs. Les spécifications et caractéristiques sont susceptibles d'être modifiées sans préavis.

Garantie limitée

Insignia Products garantit au premier acheteur de ce Produit que ce produit sera exempt de vice de matériaux ou de fabrication pour une période de trois cent soixante-cinq jours (365) à compter de la date d'achat, comme suit :

- 1 MAIN-D'ŒUVRE :** Pendant la période de garantie, si ce produit est considéré comme étant défectueux, Insignia le réparera ou le remplacera, à sa discrétion, gratuitement, ou paiera les frais de main-d'œuvre à tout service de réparation agréé par Insignia. Au-delà de la période de garantie, l'utilisateur sera redevable de tous les frais afférents à la main-d'œuvre.
- 2 PIÈCES DÉTACHÉES :** En outre, Insignia fournira gratuitement les pièces détachées neuves ou remises à neuf, en échange des pièces défectueuses pendant la durée de la garantie. À l'expiration de la période de garantie le coût de toute pièce détachée sera à la charge de l'utilisateur.

Pour obtenir le service de la garantie, le produit devra être présenté accompagné du reçu original ou de toute autre preuve d'achat, soit dans son emballage original, soit dans un emballage procurant des conditions identiques de protection, au détaillant le plus proche du magasin ou du site Web où le produit a été acheté.

Cette garantie ne couvre pas les dommages esthétiques, ou ceux résultants de catastrophes naturelles, de la foudre, d'un accident, d'une mauvaise utilisation, de manipulations abusives, de négligence, d'une utilisation commerciale ou d'une modification de tout ou partie du produit, y compris l'antenne. Cette garantie ne couvre aucun dommage ayant pour origine une utilisation ou une maintenance défectueuses, la connexion à une source électrique dont la tension est inadéquate ou encore toute réparation réalisée par quiconque autre qu'un service de réparation agréé par Insignia. Cette garantie ne couvre pas les produits vendus « EN L'ÉTAT » ou « HORS SERVICE », ou les consommables (tels que les fusibles ou les piles). Cette garantie n'est applicable qu'aux États-Unis et au Canada.

La garantie perd sa validité si le numéro de série usine a été altéré ou enlevé du produit.

LA RÉPARATION OU LE REMPLACEMENT, TELS QU'OFFERTS PAR LA PRÉSENTE GARANTIE, CONSTITUENT LE SEUL RECOURS DU CONSOMMATEUR. INSIGNIA NE POURRA PAS ÊTRE TENU POUR RESPONSABLE DE DOMMAGES ACCESSOIRES OU CONSÉCUTIFS, OU DE L'INEXÉCUTION D'UNE GARANTIE EXPRESSE OU IMPLICITE SUR CE PRODUIT. SAUF DISPOSITIONS CONTRAIRES AUX LOIS ET RÈGLEMENTS APPLICABLES, TOUTE GARANTIE IMPLICITE, DÉCLARATION OU CONDITION DE QUALITÉ MARCHANDE OU D'ADAPTATION À UN USAGE PARTICULIER RELATIVE À CE PRODUIT EST LIMITÉE À LA PÉRIODE DE GARANTIE APPLICABLE TELLE QUE DÉCRITE CI-DESSUS.

Certains états ou provinces ne permettent ni l'exclusion ni la limitation des dommages accessoires ou consécutifs, ni les limitations implicites de durée d'une garantie, de sorte que les limitations ou exclusions énoncées ci-dessus peuvent être nulles dans le cas du premier acheteur. La présente garantie donne au premier acheteur des garanties juridiques spécifiques ; il peut aussi bénéficier d'autres garanties qui varient d'un état ou d'une province à l'autre.

Pour le service à la clientèle, appeler le 1-877-467-4289

www.insignia-products.com

Insignia Products, Richfield, Minnesota, U.S.A.

Bienvenido

Felicitaciones por su compra de un producto Insignia de alta calidad. Su NS-27RTV representa el más moderno diseño de televisores, y está concebido para brindar un rendimiento confiable y sin problemas.

Contenido

Introducción	40
Información de seguridad	40
Características	42
Configuración del televisor	44
Uso del televisor	50
Especificaciones	58
Solución de problemas	59
Declaraciones reglamentarias	60
Garantía limitada	60

Introducción

Este manual explica como instalar, operar, y obtener el mejor rendimiento de su televisor correctamente. Lea esta guía del usuario detalladamente antes de instalar su televisor, luego guárdela cerca del televisor para una referencia rápida.

Verifique que la caja contenga lo siguiente:

- Televisor a colores
- Control remoto
- *Guía del usuario*

Si algún artículo falta o está dañado, comuníquese con Insignia llamando al (877) 467-4289. Guarde la caja y los materiales de embalaje en caso de que necesite almacenar o transportar su televisor.

Control remoto universal

Si compra un control remoto universal de su distribuidor local, comuníquese con el fabricante del control remoto para obtener el código de programación requerido.

Selección del modo de TV/Cable

Cuando se envía de fábrica, la opción del menú TV/CABLE está establecida en el modo **CABLE** (Televisión por cable). Si no va a usar TV por cable, establezca esta opción de menú en la posición **TV**.

Información de seguridad



ADVERTENCIA:

PARA REDUCIR EL RIESGO DE INCENDIO O CHOQUE ELÉCTRICO, NO EXPONGA ESTE TV A LA LLUVIA O HUMEDAD.



The lightning flash with arrowhead symbol, within an equilateral triangle is intended to alert the user to the presence of uninsulated dangerous voltage within the product's enclosure that may be of sufficient magnitude to constitute a risk of electric shock.



The exclamation point within an equilateral triangle is intended to alert the user to the presence of important operating and maintenance (servicing) instructions in the literature accompanying the appliance.

Cuidado



Cualquier cambio o modificación que no esté aprobado expresamente por la parte responsable por el cumplimiento con el reglamento de FCC puede anular la autoridad del usuario para operar el equipo.

Cuidado



Para evitar choques eléctricos, no utilice el enchufe polarizado con una extensión, receptáculo u otro tomacorriente a menos que pueda insertar completamente las clavijas para prevenir la exposición de las espigas.

Medidas de seguridad importantes

- Lea todas estas instrucciones.
- Guarde estas instrucciones para un uso futuro.
- Desconecte este televisor del tomacorriente antes de limpiarlo. Use un paño seco para limpiar. No use limpiadores líquidos o en aerosol.
- Para evitar peligros, use sólo los accesorios recomendados por el fabricante del televisor.
- No use este televisor cerca del agua, por ejemplo cerca de una bañera o fregadero, o cerca de una piscina.
- No coloque este producto en un carro, base, o mesa inestable. El televisor puede caerse, causando daño a un niño o adulto, y daños graves al equipo.
- Las ranuras y aberturas en los lados, la parte posterior e inferior se proveen para ventilación, para asegurar la operación confiable del televisor, y para protegerlo contra el sobrecalentamiento.

Advertencia sobre carro portátil (símbolo proporcionado por RETAC)



S3126A

Estas aberturas no se deben bloquear ni cubrir. Las aberturas nunca se deben bloquear si se coloca el televisor en una cama, un sofá, una alfombra u otra superficie suave. Este televisor nunca se debe colocar cerca o sobre un radiador.

Este televisor no se debe colocar en una instalación integrada, tal como en un librero, a menos que se provea una ventilación apropiada.

- Este televisor debe funcionar únicamente con el tipo de fuente de energía indicada en la etiqueta de marca. Si no está seguro del tipo de fuente de energía en su casa, consulte con el vendedor de su televisor o la compañía de energía local.

- Este televisor está equipado con un enchufe polarizado de corriente alterna (un enchufe que tiene una espiga más ancha que la otra). Este enchufe se conecta en el tomacorriente de una sola forma. Esta es una característica de seguridad. Si no puede insertar completamente el enchufe en el tomacorriente, intente darle vuelta al enchufe. Si el enchufe todavía no entra, contacte a su electricista para que reemplace el tomacorriente obsoleto. No anule el propósito de seguridad del conector a tierra polarizado.
- No permita que nada se coloque sobre el cable de alimentación, y no coloque este televisor donde éste puede ser pisado.
- Siga todas las advertencias e instrucciones marcadas en el televisor.
- Si una antena externa o un sistema de cable esta conectado al televisor, asegurarse de que la antena o el sistema de cable esta conectado a tierra, para proveer una protección contra sobre voltajes y la acumulación de cargas estáticas. El artículo 810 del código nacional eléctrico, ANSI/NFPA 70-1984 proporciona información con respecto a la conexión a tierra del poste y la estructura de soporte, la conexión a tierra del alambre principal de una unidad de descarga de antena, el tamaño de los conductores de la conexión a tierra y la conexión del electrodo de conexión a tierra.

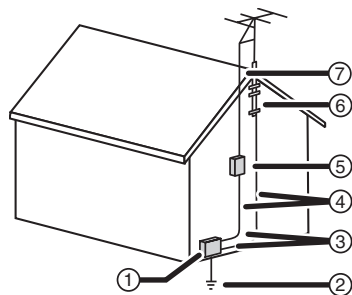

Referencia	Componente de conexión a tierra
1	Equipo de servicio eléctrico
2	Sistemas de electrodos de tierra para el servicio de alimentación eléctrica (NEC Art. 250, Parte H)
3	Abrazadera de tierra
4	Conectores de conexión a tierra (NEC SECCIÓN 810-21)
5	Unidad de descarga de antena (NEC SECCIÓN 810-20)
6	Abrazadera de tierra
7	Cable conductor de entrada de antena

- Use como cable de tierra, un cable calibre No. 10 AWG (5.3 mm²) de cobre, No. 8 AWG (8.4 mm²) de aluminio, No. 17 AWG (1.0 mm²) de bronce o acero con revestimiento de cobre, o de calibre mayor.
- Asegure a la casa los cables conductor de entrada de antena y de tierra usando aisladores separadores con 4 a 6 pies (1.22 -1.83 m) de separación.
- Monte la unidad de descarga de antena tan cerca como sea posible al lugar donde entra a la casa el conductor de entrada.
- Use un cable de empalme de calibre no menor que No. 6A WG (13.3 mm²) de cobre o equivalente, cuando use un electrodo de conexión a tierra-antena separado. Consulte ANSI/NFPA70.
- Un sistema de antena externa no debe de ubicarse en las inmediaciones de circuitos de alimentación eléctrica o donde pueda caer sobre dichos circuitos o líneas de alimentación. Al instalar un sistema de antena externa, se debe tener cuidado extremo para no tocar los circuitos o líneas de alto voltaje ya que el contacto con ellos podría ser fatal.
- Para protección adicional de este televisor durante una tormenta con relámpagos, o cuando no se use durante largos periodos, desconéctelo del tomacorriente y desconéctelo de la antena o el sistema de cable. Esto evitará daños al televisor debido a sobretensión en la línea de energía o por relámpagos.
- No sobrecargue los tomacorrientes y los cables de extensión ya que una sobrecarga puede causar incendio o choque eléctrico.
- Nunca inserte objetos de ningún tipo en este televisor a través de las ranuras del gabinete, ya que estos pueden tocar puntos de voltaje peligrosos o hacer corto circuito con otros componentes que pueden resultar en incendio o choque eléctrico. Nunca derrame líquidos de ninguna clase dentro del televisor.
- No trate de reparar este televisor usted mismo, ya que abrir o quitar las cubiertas puede exponerlo a voltajes peligrosos u otros peligros. Solicite todas las reparaciones al personal de servicio calificado.
- Desconecte este televisor del tomacorriente y solicite la reparación a los técnicos de servicio calificados bajo las siguientes condiciones:
 - Cuando el cable de alimentación o el enchufe se dañen.
 - Si se ha derramado líquido dentro del televisor.
 - Si el televisor ha sido expuesto a la lluvia o al agua.
 - Si el televisor no funciona normalmente aún siguiendo las instrucciones de operación siguientes. Ajuste únicamente los controles que están cubiertos en las instrucciones de operación, ya que el ajuste incorrecto de otros controles puede

resultar en daño y frecuentemente requerirá trabajo intensivo de un técnico calificado para restaurar la operación normal del producto.

- Si el televisor se ha dejado caer o se ha dañado el gabinete.
- Cuando el televisor exhibe un cambio significativo en el rendimiento.
- Cuando se necesitan repuestos, asegúrese de que el técnico de reparación use repuestos especificados por el fabricante o que tengan las mismas características que la parte original. Las substituciones no autorizadas pueden resultar en incendio, choque eléctrico u otros peligros.
- Después de completar la reparación de este televisor, pida al técnico de servicio que realice verificaciones de seguridad para determinar que el televisor se encuentra en una condición de operación apropiada.

Nota para el instalador del sistema de televisión

Este recordatorio se proporciona para que el instalador del sistema de televisión por cable preste atención a la Sección 820 40 del NEC el cual proporciona pautas para una correcta conexión a tierra y, en particular, especifica que la conexión a tierra del cable debe estar conectada al sistema de tierra de la edificación, tan cerca al punto de entrada del cable como sea práctico.

Características

- **Imagen de alta calidad**—La resolución horizontal de más de 500 líneas excede la del Super VHS (400 líneas) o del disco láser (430 líneas).
- Compatibilidad con un amplio rango de salidas de audio.
- **Conector de audio digital (coaxial)**—Cuando un componente con un decodificador Dolby Digital* está conectado, el sonido Dolby Digital puede producir el efecto de estar en un cine o sala de conciertos.
- **Sintonizador digital integrado**—Usted puede ver programas digitales sin usar una caja de TV por cable digital.
- **Decodificador de subtítulos con modo de texto completo**—Muestra subtítulos codificados o texto completo en pantalla para personas con discapacidad auditiva.
- **Ajustes de imagen usando el control remoto**—La visualización en pantalla permite realizar ajustes precisos mediante el control remoto del brillo, contraste, color, tinte y nitidez.
- **Temporizador de apagado automático del televisor**—Puede operarse mediante el control remoto, y el televisor puede programarse para que se apague automáticamente en un lapso de hasta 120 minutos.
- **V-Chip**—La función V-Chip puede leer la clasificación de contenido de un programa o película de televisión si el programa está codificado con esta información. El V-chip le permite establecer un nivel de restricción.

- **Recepción estéreo/SAP**—Este televisor está diseñado para recibir transmisiones de programas en estéreo y segundo audio (SAP), donde están disponibles.
- **Conectores de S-Video/video de componentes**—Puede conectarse a este televisor un reproductor de DVD, VCR, receptor de satélite u otro componente de audio/video.
- **Conectores de entrada de video**—Este televisor está equipado con tres (3) tipos de conectores de entrada de video. Los conectores de entrada de video de componente y entrada de S-video le permiten usar el reproductor de DVD o los dispositivos de video con una imagen de alta calidad.
- **Visualización en pantalla en 3 idiomas**—Puede seleccionar uno de tres idiomas: inglés, español o francés, para la programación en línea.

* Fabricado con licencia de Dolby Laboratories. "Dolby" y el símbolo de la doble D son marcas registradas de Dolby Laboratories.

Partes y funciones

Frente

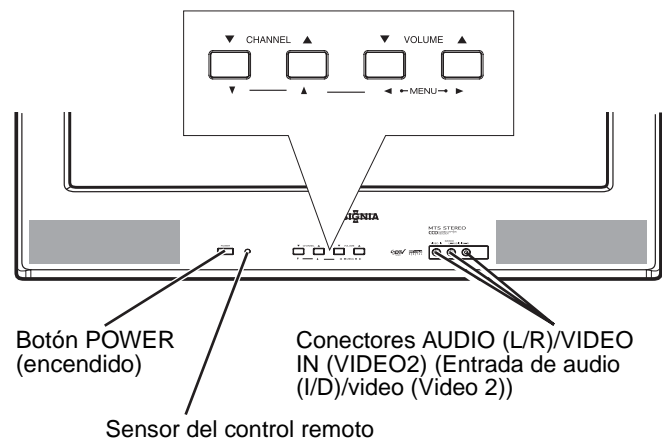

Vista Posterior

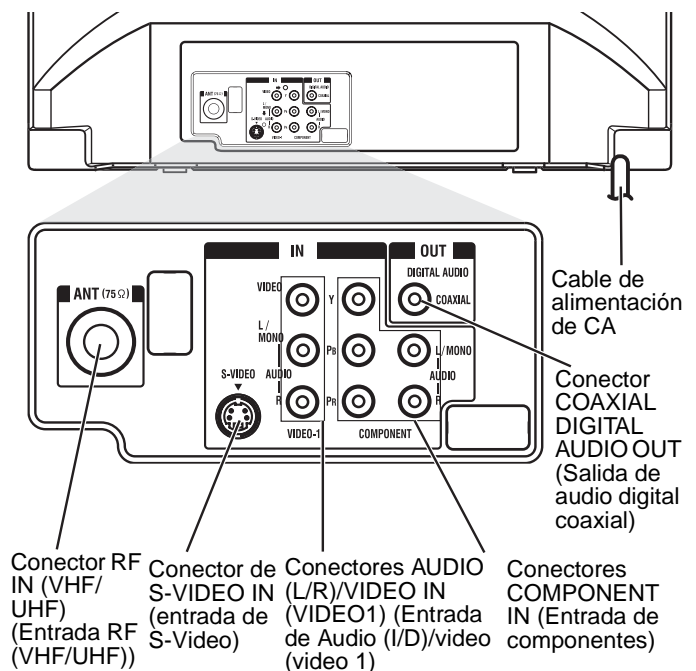

Control remoto

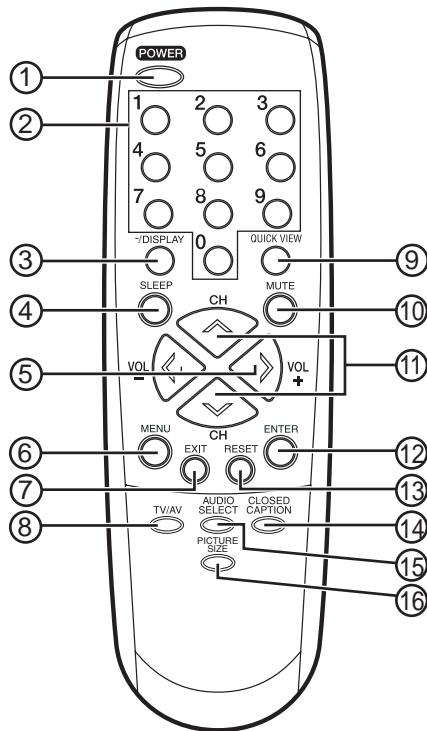

Identificación de botones

	Botón	Descripción
1	Botón de encendido	Presione para encender el televisor. Presione nuevamente para apagar el televisor.
2	Selección directa de canales (0-9)	Úselos para ir directamente a cualquier canal.
3	-/DISPLAY (Visualización)	Cuando el televisor está recibiendo una señal analógica, presione este botón para mostrar en pantalla la información actual. Cuando el televisor está recibiendo una señal digital, presione este botón una vez para mostrar en pantalla la información digital. Presione este botón por segunda vez para mostrar la información analógica en pantalla. Para eliminar la visualización de la pantalla, presione nuevamente este botón. Este botón también es el botón - usado al seleccionar canales digitales.

	Botón	Descripción
4	SLEEP (Apagado automático)	Para establecer el televisor para que se apague después de un tiempo determinado, presione SLEEP (Apagado automático). El reloj cuenta progresivamente diez minutos cada vez que se presiona el botón, en el orden de 0h00m, 0h10m,...1h50m, 2h00m. Después de programar el intervalo del temporizador de apagado automático, la pantalla desaparece y luego reaparece brevemente cada diez minutos para recordarle que el temporizador de apagado automático está funcionando. Para confirmar la selección del tiempo de apagado automático, presione el botón SLEEP (Apagado automático) una vez y se mostrará brevemente el tiempo restante. Para cancelar el temporizador de apagado automático, presione el botón SLEEP (Apagado automático) repetidamente hasta que la pantalla muestre 0h00m.
5	VOL + / -	Presione el botón + para aumentar el nivel del volumen. Presione el botón - para reducir el nivel del volumen. Use estos botones para seleccionar el ajuste deseado durante la operación de la pantalla del menú.
6	MENU (Menú)	Presione para mostrar la función de la pantalla del menú.
7	EXIT (Salir)	Presione para eliminar la pantalla del menú.
8	TV/AV	Presione este botón para mostrar el menú SOURCE SELECTION (Selección de fuente) para seleccionar la fuente de entrada de video.
9	QUICK VIEW (Vista rápida)	Presione este botón para regresar al último canal que sintonizó. Presione este botón nuevamente para regresar al canal que estaba viendo.
10	MUTE (Silenciar)	Para desactivar el sonido, presione este botón una vez. Se desactiva el sonido del televisor y aparece el símbolo MUTE (SILENCIAR) en la pantalla. La función de silenciamiento puede desactivarse presionando el botón MUTE nuevamente o el botón VOL + o -.
11	CH ▲ / ▼	Presione el botón ▲ para cambiar a un canal con número superior establecido en la memoria. Presione el botón ▼ para cambiar a un canal con número inferior establecido en la memoria. Úselo para seleccionar el ajuste deseado durante la operación del menú.

	Botón	Descripción
12	ENTER (Ingresar)	Presione para entrar o seleccionar operaciones mientras está en el menú de pantalla.
13	RESET (Restablecer)	Presione para restablecer los ajustes de imagen y sonido a sus posiciones preseleccionadas en la fábrica, mientras está en el menú de pantalla.
14	CLOSED CAPTION (Subtítulos codificados)	Presione para mostrar el menú CLOSED CAPTION (subtítulos codificados)
15	AUDIO SELECT (Selección de audio)	Presione este botón para mostrar el menú AUDIO
16	PICTURE SIZE (Tamaño de imagen)	Presione este botón para cambiar el tamaño de la imagen.

Configuración de su televisor

Conexión de su televisor a la alimentación CA

Use el cable de CA polarizado proporcionado para la operación con CA. Inserte el enchufe de CA en el tomacorriente de CA polarizado de 120 V 60 Hz.

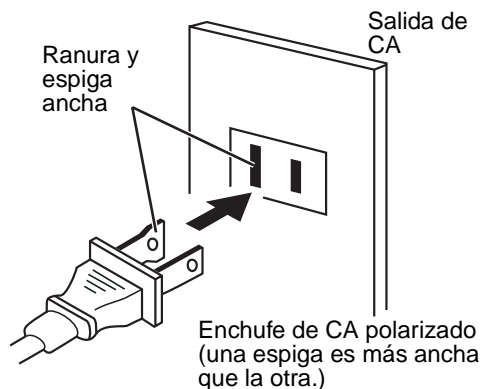

Nota

- Nunca conecte el enchufe de CA a otro voltaje que no sea el especificado (120 V, 60 Hz). Use solamente el cable de alimentación proporcionado.
- Si el cable de CA no entra en un tomacorriente de CA no polarizado, no lime ni corte la espiga. Es responsabilidad del usuario conseguir un electricista para que reemplace el tomacorriente obsoleto.
- Si causa una descarga estática cuando se toque el televisor y éste deja de funcionar, desconéctelo del tomacorriente CA, luego conéctelo de nuevo. El televisor debería funcionar como normalmente.

Instalación de las pilas en el control remoto

Antes de usar el control remoto, debe de instalar las pilas. Use dos pilas tamaño AAA (no proporcionadas). Las pilas pueden durar hasta un año dependiendo de cuanto se use el control remoto. Para obtener el mejor rendimiento, recomendamos reemplazar las pilas cada año, o cuando el control remoto empieza a funcionar erráticamente. No mezcle pilas viejas y nuevas o de diferentes tipos.

Para instalar las pilas en el control remoto:

- 1 Abra el compartimiento de las pilas.

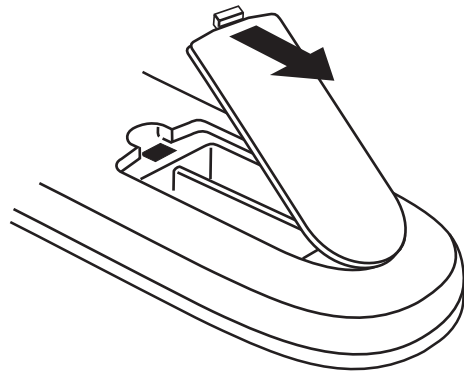

- 2 Instale dos pilas AAA (no proporcionadas).

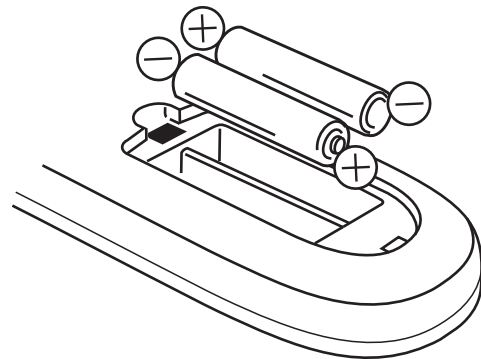

- 3 Vuelva a colocar la cubierta del compartimiento de las pilas.

Precauciones relacionadas a las pilas

Siga estas precauciones cuando use pilas en este control remoto:

- Use sólo el tamaño y tipo de pilas especificados.
- Asegúrese de respetar la polaridad correcta al instalar las pilas, según lo indicado junto al compartimiento de las pilas. Si invierte las pilas puede causar daño al dispositivo.
- No combine diferentes tipos de pilas (por ej., alcalinas y carbón-zinc), ni tampoco pilas usadas con nuevas.
- Si el dispositivo no se usará por un periodo de tiempo extensivo, se deben extraer las pilas para evitar daños o lesiones causadas por el posible derrame del ácido de las mismas.
- No intente recargar pilas que no están diseñadas para ser recargadas. Estas pilas se pueden sobrecalentar y partirse (siga las indicaciones del fabricante de las pilas).

Conexión a una antena

Si va a usar una antena para interiores o exteriores, siga las instrucciones correspondientes al sistema de antena. Si va a usar un servicio de televisión por cable, vea "Conexión a televisión por cable" en la página 45.

Antena combinada VHF/UHF (cable simple de 75 ohmios o cable de dos conductores de 300 ohmios)

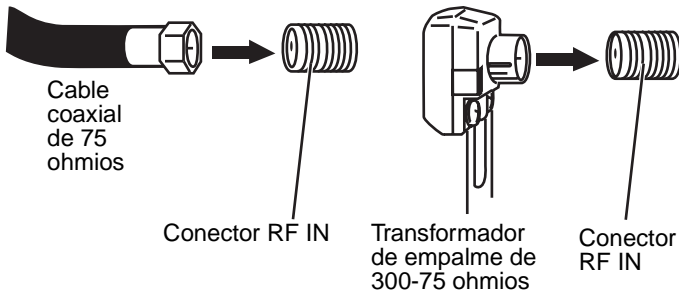

- 1 Conecte el cable de 75 ohmios proveniente de la antena de VHF/UHF combinada al conector RF IN.
- 2 Si su antena combinada VHF/UHF tiene un cable de dos conductores de 300 ohmios, quizás necesite usar un transformador de empalme de 300-75 ohmios.

Antena de VHF/UHF combinada (cables de dos conductores separados de VHF y UHF de 300 ohmios)

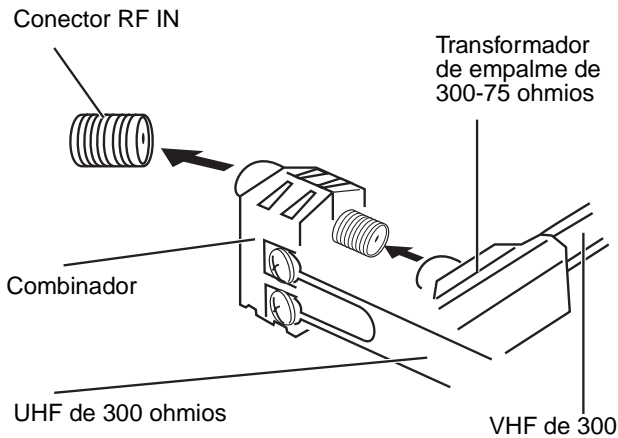

- 1 Conecte el cable de dos conductores de 300 ohmios de UHF al combinator (no suministrado).
- 2 Conecte el cable de dos conductores de 300 ohmios de VHF a un transformador de empalme de 300-75 ohmios.
- 3 Conecte el transformador al combinator, luego conecte el combinator al conector RF IN.

Antenas separadas VHF/UHF (cable de 75 ohmios de VHF y cable de dos conductores de 300 ohmios de UHF)

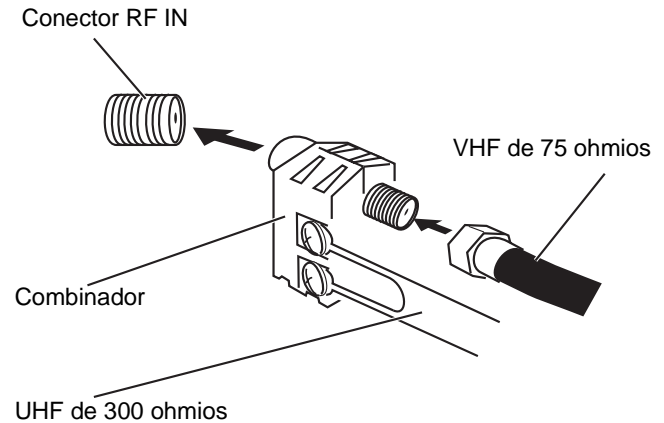

- 1 Conecte el cable de 75 ohmios de VHF y el cable de dos conductores de 300 ohmios de UHF al combinator.
- 2 Conecte el combinator al conector RF IN.

Conexión a televisión por cable

Este televisor tiene un amplio rango de sintonización y puede sintonizar la mayoría de canales de cable sin usar la caja convertidora de televisión por cable. Algunas compañías de televisión por cable ofrecen *canales de pago especial* que tienen la señal está codificada. Para descodificar estas señales para una visualización normal es necesario usar un dispositivo decodificador generalmente proporcionado por la compañía de televisión por cable.

Para los abonados al servicio básico de televisión por cable

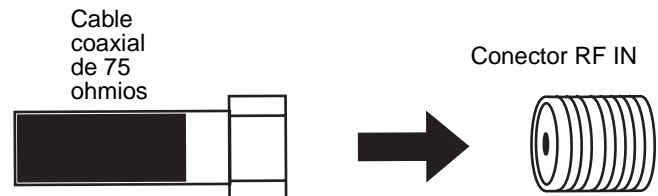

Para el servicio de cable básico que no requiere convertidor/caja decodificadora, conecte el cable coaxial de 75 ohmios al conector RF IN situado en la parte posterior del televisor.

Para los abonados al servicio codificado de televisión por cable

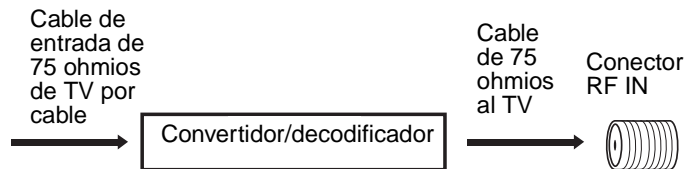

- 1 Si usted es un abonado al servicio de televisión por cable que requiere el uso de un convertidor/caja decodificadora, conecte el cable coaxial de entrada de 75 ohmios al convertidor/caja decodificadora.
- 2 Usando otro cable coaxial de 75 ohmios, conecte el conector de salida del convertidor/caja decodificadora al conector RF IN del televisor. Siga las conexiones mostradas anteriormente.

- Establezca el televisor en el canal de salida del convertidor/caja decodificadora (generalmente canal 3 ó 4) y use el convertidor/caja decodificadora para seleccionar los canales.

Para los abonados al servicio codificado básico de televisión por cable con canales de pago especial codificados.

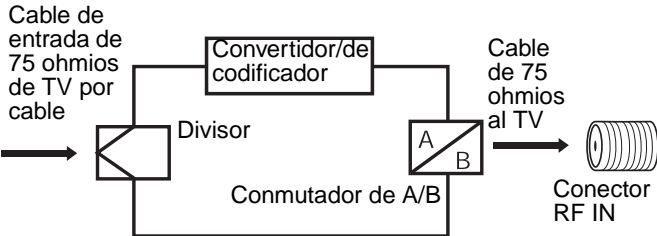

Si usted es un abonado a un servicio de televisión por cable en el cual los canales básicos están descodificados y los canales de pago especial requieren el uso de una caja de convertidor/decodificador, quizás le convenga usar un divisor de señal y una caja de conexiones A/B (disponible a través de la compañía de televisión por cable o en una tienda de artículos electrónicos). Siga las conexiones mostradas anteriormente. Con el conmutador en la posición **B**, puede sintonizar directamente en su televisor cualquier canal no codificado. Con el conmutador en la posición **A**, sintonice su televisor en la salida de la caja del convertidor/decodificador (generalmente el canal 3 ó 4) y use la caja del convertidor/decodificador para sintonizar los canales codificados.

Conexión a otros equipos

La configuración exacta para interconectar diversos componentes de video y audio al televisor depende del modelo y de las características de cada componente. Revise el manual del propietario proporcionado con cada componente para ubicar las entradas y salidas de video y audio.

Los siguientes diagramas de conexión se ofrecen como sugerencias. Es posible que tenga que modificarlos para alojar su conjunto particular de componentes. Los diagramas están diseñados para mostrar sólo las interconexiones de video y audio de componentes.

Selección de la fuente de entrada de video

Presione **TV/AV** para ver una señal de otro dispositivo conectado a su televisor, tal como un VCR o reproductor de DVD. Puede seleccionar ANT, VIDEO1, VIDEO2, (en el panel frontal) o COMPONENT dependiendo de los conectores de entrada usados para conectar sus dispositivos.

Al presionar **TV/AV** en el control remoto verá la fuente de señal actual (presione **TV/AV** nuevamente o 0-3 para cambiar).

Conexión del televisor a un VCR

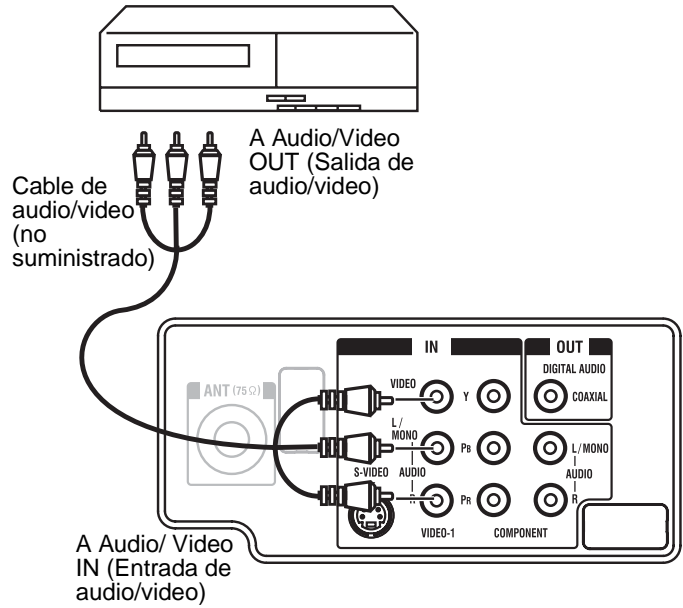

Conexión del televisor a un VCR con un cable de S-Video

Si conecta un VCR con un cable de S-Video al conector S-VIDEO IN situado en la parte posterior del TV, también debe conectar los cables de audio a los conectores AUDIO IN situados en la parte posterior del televisor. El cable de S-VIDEO sólo transmite la señal de video. La señal de audio es separada.

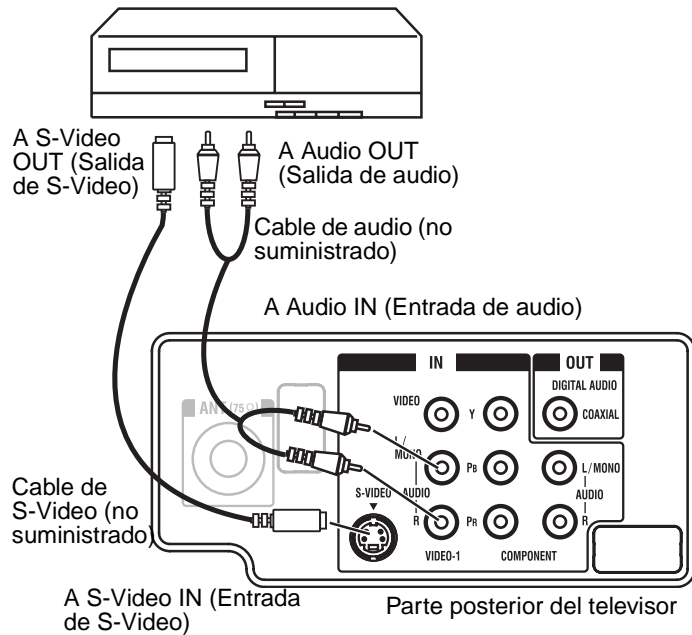

Nota Cuando el cable de S-video y el cable de video están conectados a sus respectivos conectores simultáneamente, el cable de S-video tiene precedencia sobre el cable de video.

Conexión del televisor a un reproductor de DVD o receptor de satélite

Si su reproductor de DVD o receptor de satélite tiene un conector de salida de S-Video, conecte los cables como se muestra.

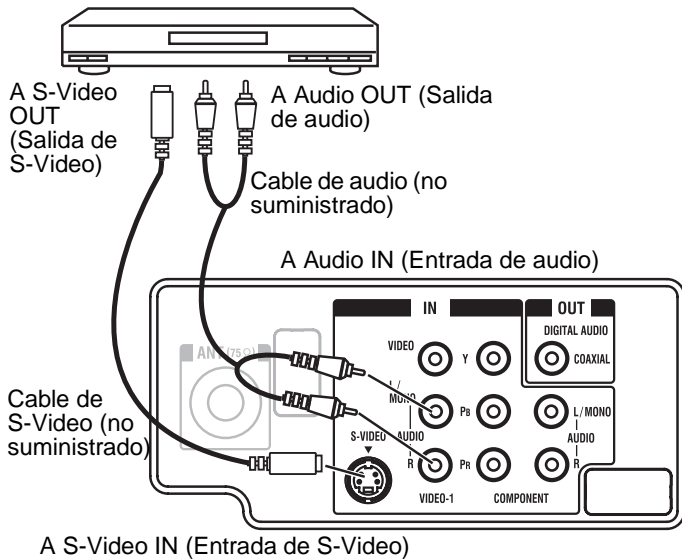

Conexión del televisor a un receptor de DTV o caja de televisión por cable

Si va a conectar un receptor de DTV/caja de TV por cable, conecte el televisor a éste usando un cable de video de componente.

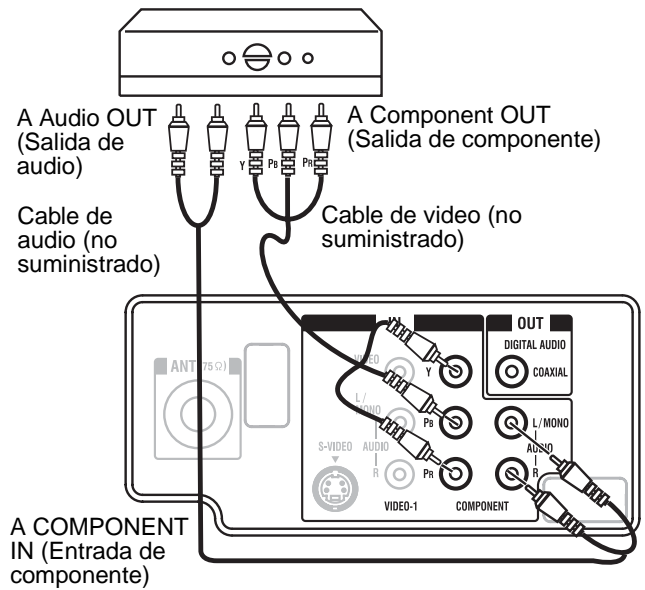

Conexión del televisor a un reproductor de DVD con video de componente

Si su reproductor de DVD tiene conectores de salida de video de componentes, conecte el televisor a un reproductor de DVD usando un cable de video de componente. Esto puede mejorar considerablemente el rendimiento y la calidad de la imagen.

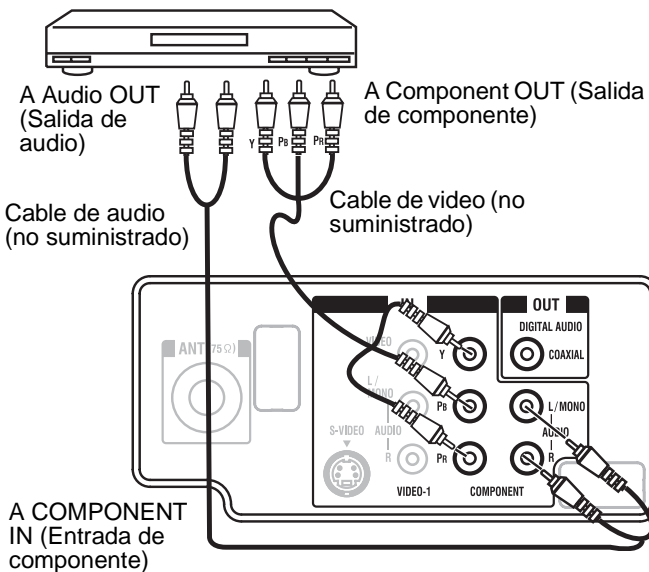

Uso de un amplificador AV con sonido envolvente digital integrado

Si usa un amplificador con sonido envolvente digital integrado como sigue, puede disfrutar varios sistemas de audio, inclusive audio Dolby Digital Surround con sonido similar al del cine. Conecte un amplificador de AV con decodificador Dolby Digital incorporado, como se muestra a continuación.

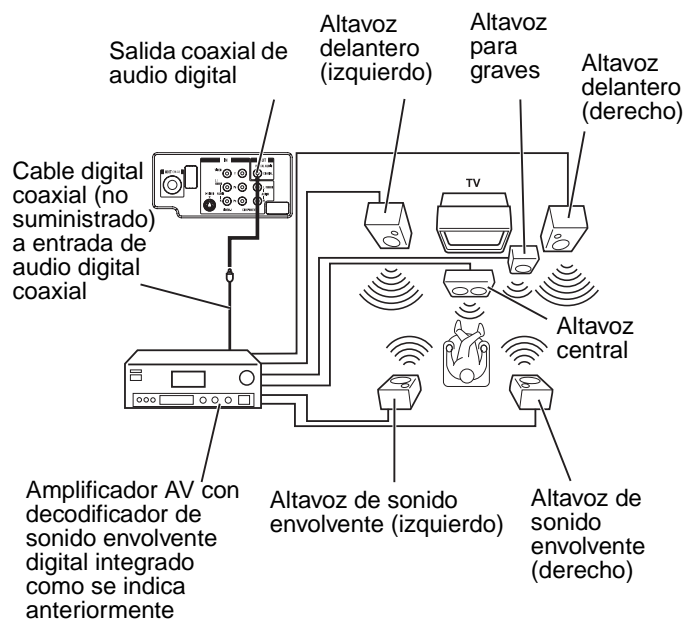

Nota

Este televisor sólo puede transmitir salidas entrelazadas 480i cuando está conectado a un dispositivo digital con salidas de video de componentes. Si ingresa una señal 480p, 720p o 1080i a las entradas de video de componentes, aparecerá **COMPONENT** (Componente) en una pantalla negra. Si aparece **COMPONENT** (Componente), establezca la salida de componente del dispositivo en 480i.

Nota

Al hacer la conexión anterior, en el amplificador de AV, no establezca DOLBY DIGITAL en DOLBY DIGITAL ON. Si lo hace, los altavoces emitirán un ruido fuerte que puede causar daño a su sentido del oído o a los altavoces.

Conexión del televisor a una cámara de video

Para reproducir desde una cámara de video, conecte la cámara de video al televisor como se muestra.

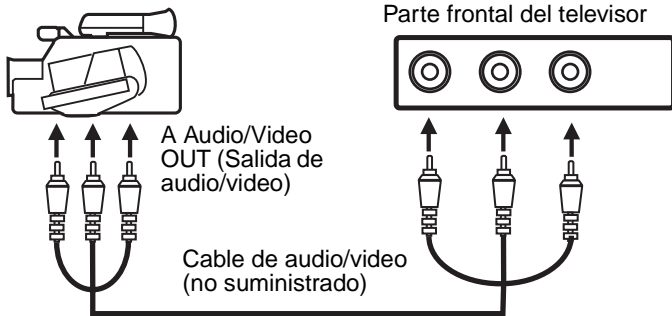

Conexión del televisor a una consola de juegos de video

El televisor también puede usarse como dispositivo de visualización para muchos juegos de video. Sin embargo, debido a la amplia variedad de señales generadas por estos dispositivos y las subsiguientes variaciones de conexión requeridas, todas no se han incluido en los diagramas de conexión sugeridos. Para obtener información adicional, debe consultar el manual del propietario de cada componente.

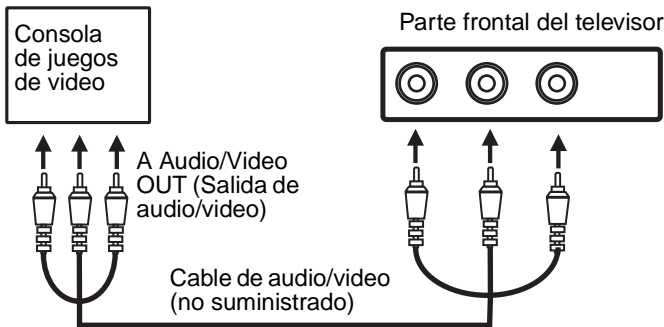

Configuración inicial

El menú STARTING SETUP (Configuración inicial) aparece la primera vez que usted enciende el televisor, y le ayuda a seleccionar el idioma de los menús, especificar el ajuste de TV/CABLE y programar sus canales automáticamente.

Para completar la configuración inicial del televisor:

- 1 Asegúrese de que esté conectado el sistema de antena o televisión por cable.
- 2 Presione el botón **POWER** (Encendido). Comienza la función de configuración de inicio y aparece el menú de configuración de idioma en la pantalla.
- 3 Presione **▲** o **▼** para seleccionar el idioma deseado, luego presione **ENTER** (Ingresar)
- 4 Presione **<** o **>** para seleccionar **TV** o **CABLE**, luego presione **ENTER** (Ingresar)
- 5 Presione **▲** o **▼** para seleccionar **START** (Iniciar), luego presione **ENTER** (Ingresar). Si selecciona **CANCEL** (Cancelar) y presiona **ENTER** (Ingresar), la Configuración inicial se detiene y cambia a la pantalla de televisión.

Comienza **AUTO SETUP** (Configuración automática). Cuando concluye la Configuración inicial, el canal de televisión aparece en la pantalla.

Dependiendo de la condición de recepción, puede requerirse aproximadamente diez minutos para completar la memorización de los canales de cable digital.

Nota

Si selecciona **EXIT** (Salir) en el proceso de Configuración automática, se detiene la Configuración inicial y cambia a la pantalla de televisión.

- Cuando usted hace una selección del menú, los cambios ocurren inmediatamente. No tiene que presionar **EXIT** (Salir) para ver los cambios.
- Cuando haya terminado de programar los menús, presione **EXIT** (Salir).

Uso del menú

Para acceder al menú usando los botones del TV:

Presione los dos botones de volumen **▲** y **▼** simultáneamente. Aparecerá la pantalla del menú.

Para acceder al menú usando el control remoto:

Presione el botón **MENU**. Aparecerá la pantalla del menú.

Para seleccionar un ajuste usando los botones del menú:

Use los botones de canal **▲** y **▼** y los botones de volumen **▲** y **▼**.

Para seleccionar un ajuste usando el control remoto:

Use los botones de canal **▲** y **▼** y los botones de volumen **<** y **>**.

Cómo establecer el idioma

Puede elegir entre tres idiomas diferentes (inglés, francés y español) para la visualización en pantalla.

Para seleccionar el idioma de los menús:

- 1 Presione **MENU**. Aparecerá la pantalla del menú.

Nota

Si no se presiona ningún botón por más de 15 segundos, la pantalla del menú regresa automáticamente a la operación normal del televisor.

- 2 Presione **<** o **>** para seleccionar el menú **SETUP** (Configuración).
- 3 Presione **▲** o **▼** para seleccionar **LANGUAGE** (Idioma).
- 4 Presione **<** o **>** para seleccionar el idioma deseado: **English (ENGLISH)**, **French (FRANÇAIS)**, o **Spanish (ESPAÑOL)**.
- 5 Presione el botón **EXIT** (Salir) para regresar a la pantalla normal.

Memorización de canales

Este televisor está equipado con una función de memoria de canales que permite saltar canales hacia arriba o hacia abajo al siguiente canal definido en la memoria. Antes de seleccionar los canales, éstos deben programarse en la memoria del televisor. Este televisor puede recibir hasta 250 canales VHF/UHF y 500 canales de televisión por cable.

Para usar su TV con antena, establezca la opción del menú **TV/CABLE** en el modo **TV**. Cuando se envía de la fábrica, esta opción del menú está en el modo **CABLE**.

Selección de TV o cable

Para seleccionar entrada de televisión o cable:

- 1 Presione **MENU**. Aparecerá la pantalla del menú.
- 2 Presione el botón **< o >** para seleccionar el menú **SETUP** (Configuración).
- 3 Presione **^** o **v** para seleccionar **TV/CABLE**.
- 4 Presione **< o >** para seleccionar **TV** o **CABLE**.
 - **TV**—Canales VHF/UHF
 - **CABLE**—Canales de televisión por cable
- 5 Presione el botón **EXIT** (Salir) para regresar a la pantalla normal.

Tabla de canales de cable

La siguiente tabla es típica para muchas designaciones de canales de cable. El número en la parte superior es el número en la televisión. El número o letra en la parte inferior es el canal de cable correspondiente.

										14	15	16	17	18	19	20	21	22
										A	B	C	D	E	F	G	H	I
23	24	25	26	27	28	29	30	31	32	33	34	35	36	37	38	39	40	
J	K	L	M	N	O	P	Q	R	S	T	U	V	W	AA	BB	CC	DD	
41	42	43	44	45	46	47	48	49	50	51	52	53	54	55	56	57	58	
EE	FF	GG	HH	II	JJ	KK	LL	MM	NN	OO	PP	QQ	RR	SS	TT	UU	VV	
59	60	61	62	63	64	65	66	67	68	69	70	71	72	73	74	75	76	
WW	AAA	BBB	CCC	DDD	EEE	FFF	GGG	HHH	III	JJJ	KKK	LLL	MMM	NNN	OOO	PPP	QQQ	
77	78	79	80	81	82	83	84	85	86	87	88	89	90	91	92	93	94	
RRR	SSS	TTT	UUU	VVV	WWW	XXX	YYY	ZZZ	86	87	88	89	90	91	92	93	94	
95	96	97	98	99	100	101	102	103	104	105	106	107	108	109	110	111	112	
A-5	A-4	A-3	A-2	A-1	100	101	102	103	104	105	106	107	108	109	110	111	112	
113	114	115	116	117	118	119	120	121	122	123	124	125	01					
113	114	115	116	117	118	119	120	121	122	123	124	125	5A					

Sintonización automática en la memoria

Para memorizar automáticamente los canales:

- 1 Presione **MENU**. Aparecerá la pantalla del menú.
- 2 Presione **< o >** para seleccionar el menú **SETUP** (Configuración), luego presione **^** o **v** para seleccionar **AUTO CH MEMORY** (Memoria autom. canales)
- 3 Presione **< o >**. El televisor comenzará a memorizar todos los canales disponibles en su área.

Dependiendo de la condición de recepción, puede requerirse aproximadamente diez minutos para completar la memorización de los canales de cable digital.

Nota

Algunos canales pueden añadirse. Usted debe realizar el procedimiento **AUTO CH MEMORY** (Memoria autom. de canales) periódicamente.

Agregar y borrar canales

Para agregar o borrar canales:

- 1 Presione **MENU**. Aparecerá la pantalla del menú.
- 2 Presione **< o >** para seleccionar el menú **SETUP** (Configuración), luego presione **^** o **v** para seleccionar **ADD/DELETE** (Añadir/eliminar)
- 3 Presione **< o >**. Aparece el menú **ADD/DELETE** (Añadir/eliminar).
- 4 Presione **^** o **v** para seleccionar **ADD/DELETE** (Añadir/Eliminar), luego presione **>**.
- 5 Seleccione el canal deseado que se va a memorizar o eliminar usando **^** o **v**.
- 6 Presione **< o >** para seleccionar **ADD** (Añadir) o **DELETE** (Eliminar).
- 7 Repita los pasos 5-6 para los otros canales que desea añadir o eliminar, luego presione **ENTER** (Ingresar).
- 8 Presione el botón **EXIT** (Salir) para regresar a la pantalla normal.

Nota

Para regresar del menú **ADD/DELETE** (Añadir/eliminar) al menú **SETUP** (Configuración), seleccione **SETUP MENU** (Menú de configuración), luego presione **< o >**.

Uso de la función Borrar todos

Todos los canales pueden eliminarse de la memoria de canales.

Para borrar todos los canales de la memoria:

- 1 Presione **MENU**. Aparecerá la pantalla del menú.
- 2 Presione **< o >** para seleccionar el menú **SETUP** (Configuración).
- 3 Presione **^** o **v** para seleccionar **CLEAR ALL** (Borrar todos), luego presione **< o >**.

Uso de su televisor

Notas

- Si selecciona un canal que no tiene señal de transmisión, el sonido se silencia automáticamente.
- Si una estación que está viendo detiene la transmisión, el televisor automáticamente se apaga después de 15 minutos.

Para usar el televisor:

- 1 Presione **POWER** para encender el televisor.
- 2 Ajuste el nivel de volumen presionando **VOL +** o **-**. El nivel de volumen se indica en la pantalla mediante barras de color verde. A medida que aumenta el nivel del volumen, aumenta el número de barras. Si se disminuye el volumen, también disminuye el número de barras de color verde.
- 3 Establezca la opción del menú **TV/CABLE** en la posición apropiada (vea "Selección de TV o cable" en la página 49).
- 4 Presione los botones de selección directa de canales para seleccionar el canal.

Selección de canales analógicos

Canales	Presione
1-9	Presione 0 dos veces, luego 1-9 según sea necesario. Ejemplo: Para seleccionar el canal 2, presione 0 0 2.
10-99	Presione 0, luego los 2 dígitos restantes. Por ejemplo, para seleccionar el canal 12, presione 0 1 2.
100-125	Presione los 3 dígitos en orden. Por ejemplo, para seleccionar el canal 120, presione 1 2 0.

Selección de canales digitales

Presione los primeros 3 dígitos, luego presione el botón **-/DISPLAY** (-/Visualización), seguido de los 3 dígitos restantes.

Por ejemplo, para seleccionar el canal 015-001, presione 0 1 5 - 0 0 1.

TV	Cable
VHF 2-13	VHF 2-13
UHF 14-69	STD/HRC/IRC 14-36 (A) (W) 37-59 (AA) (WW) 60-85 (AAA) (ZZZ) 86-94 (86) (94) 95-99 (A-5) (A-1) 100-125 (100) (125) 01 (5A)

Búsqueda de canales

Para buscar el siguiente canal:

Presione y suelte **CH** **▲** o **▼**. El canal se detiene automáticamente en el siguiente canal establecido en la memoria.

Para una correcta operación, antes de buscar los canales, estos deben establecerse en la memoria. Vea "Memorización de canales" en la página 49.

Cómo ver la información

Para ver la información sobre la programación:

- 1 Presione **-/DISPLAY** (-/Visualización) para ver la información actual en la pantalla.

Cuando el televisor recibe una señal digital, aparecerá la información digital.

- Nombre de programa de transmisión
- Nombre de estación
- Tiempo restante
- Idioma de audio
- Nombre del programa
- Clasificación de V-Chip
- Marca de V-Chip
- Marca de subtítulos codificados

Cuando el televisor recibe una señal analógica, **DISPLAY** (-/Visualización) muestra sólo información analógica.

- 2 Presione el botón **-/DISPLAY** (-/Visualización) de nuevo. Aparece la información analógica:

- Reloj
- Número de canal o modo de video seleccionado
- Etiqueta de canal (si está predefinido)
- Estado de audio estéreo o SAP (segundo programa de audio)
- Clasificación de contenido
- Temporizador de encendido, temporizador de apagado, temporizador de apagado automático (si están predefinidos)
- Tamaño de imagen

- 3 Presione **-/DISPLAY** (-/Visualización) nuevamente para borrar la pantalla de llamada.

Para ver el canal anterior

El botón **QUICK VIEW** (Visualización rápida) le permite regresar al último canal sintonizado. Presione **QUICK VIEW** (Visualización rápida) nuevamente para regresar al último canal que estaba viendo.

Silenciamiento del volumen

Presione **MUTE** (Silenciar) para desactivar el sonido. Se desactiva el sonido del televisor y aparece **MUTE** (Silenciar) en la pantalla. El sonido puede activarse nuevamente presionando este botón otra vez o presionando cualquiera de los botones **VOL +** o **-**.

Uso de la función de apagado automático

Para establecer su televisor para que se apague después de un tiempo determinado, presione **SLEEP** (Apagado automático) en el control remoto. El reloj cuenta progresivamente diez (10) minutos cada vez que se presiona el botón **SLEEP** (Apagado automático) (0h00m, 0h10m, ...1h50m, 2h00m).

Después de programar el intervalo del temporizador de apagado automático, la pantalla aparece brevemente cada diez minutos para recordarle que el temporizador de apagado automático está funcionando. Para confirmar el ajuste del temporizador de apagado automático, presione **SLEEP** (Apagado automático) y el tiempo restante aparecerá por unos segundos. Para cancelar el temporizador de apagado automático, presione el botón **SLEEP** repetidamente hasta que la pantalla muestre 0h00m.

Ajuste del Chip-V

Puede establecer limitaciones por edad para evitar que los niños vean o escuchen escenas violentas o imágenes que usted desea excluir. La restricción se aplica a las clasificaciones de TV y de películas, si estos datos son transmitidos. Usted puede establecer esta restricción por separado. Para usar la función V-Chip, debe establecer una contraseña.

Notas

- La función V-Chip se activa sólo en los programas y fuentes de entrada que tienen la señal de clasificación.
- Puede ser que tarde varios minutos en completar la configuración inicial del Chip-V.
- La opción V-CHIP SET (DTV) sólo se podrá seleccionar cuando el televisor recibe una transmisión digital que use el nuevo sistema de clasificación. Actualmente, algunas estaciones todavía no proveen esta señal. Si no se provee la señal, la función V-CHIP SET (DTV) no estará disponible.
- Si se olvidó de su contraseña, comuníquese con Servicio al cliente al 1-877-467-4289 para obtener ayuda. Necesitará su control remoto original.
- Para evitar olvidarse de la contraseña, escríbala en una hoja de papel y guárdela en un lugar seguro.

Establecimiento de una contraseña

Para establecer una contraseña:

- 1 Presione **MENU**. Aparecerá la pantalla del menú.
- 2 Presione **< o >** para seleccionar el menú **LOCKS** (Bloqueos).
- 3 Presione **▲** o **▼** para entrar al modo de introducción de contraseña.
- 4 Seleccione e introduzca una contraseña (de 4 dígitos), usando los botones de números (0-9), luego presione **ENTER** (Ingresar).
- 5 Introduzca la misma contraseña, luego presione **ENTER** (Ingresar).

Ahora la contraseña está establecida y aparece el menú V-Chip en la pantalla.

Ajuste del Chip-V

Para ajustar el V-Chip:

- 1 Presione **MENU**. Aparecerá la pantalla del menú.
- 2 Presione **< o >** para seleccionar el menú **LOCKS** (Bloqueos).

- 3 Presione **▲** o **▼** para entrar al modo de introducción de contraseña. Use los botones de números (0-9) para introducir su contraseña, luego presione **ENTER** (Ingresar). Aparece el menú **LOCKS** (Bloqueos).
- 4 Presione **▲** o **▼** para seleccionar **V-CHIP SET** (Configuración de V-Chip) luego presione **>**. El menú **V-CHIP SET** aparecerá.
- 5 Presione **▲** o **▼** para seleccionar **TV RATING** (Clasificación de TV), luego presione **< o >** para mostrar la clasificación deseada.

Desactivado—La clasificación de TV no está establecida

TV-Y—Todos los niños

TV-Y7—Niños de 7 años y mayores

TV-G—Audiencia general.

TV-PG—Guía paternal

TV-14—Niños de 14 años y mayores

TV-MA—Niños de 17 años y mayores

Cuando seleccione TV-Y7, TV-PG, TV-14 o TV-MA, presione **-/DISPLAY** (-/Visualización) para definir más detalladamente la clasificación. Presione **▲** o **▼** para seleccionar la clasificación deseada.

Presione **< o >** para seleccionar el ajuste **ON** (Activado) u **OFF** (Desactivado).

- 6 Presione **▲** o **▼** para seleccionar **MOVIE RATING** (Clasificación de Películas) luego presione **>**. El menú **RATING** (Clasificación) aparecerá.

- 7 Presione **▲** o **▼** para seleccionar la clasificación, luego presione **< o >** para seleccionar **ON** (Activar) o **OFF** (Desactivar) para cada clasificación.

Desactivado—La clasificación de películas no está establecida

G—Todas las edades

PG—Guía paternal

PG-13—Guía paternal para niños menores de 13 años

R—Menores de 17 años, guía paternal recomendada

NC-17—Niños de 17 años y mayores

X—Solo para adultos

- 8 Presione **MENU** (Menú) dos veces para regresar al menú (Bloqueos), luego presione **▲** o **▼** para seleccionar **V-CHIP**.
- 9 Presione **< o >** para seleccionar **ON**. Sus selecciones ahora están establecidas en la memoria.
- 10 Presione el botón **EXIT** (Salir) para regresar a la pantalla normal.

Para ver un programa protegido

Para ver un programa bloqueado por la función V-Chip:

- 1 Presione **MUTE** (Silenciar).
- 2 Introduzca la contraseña, luego presione **ENTER** (Ingresar).

Después de ingresar la contraseña correctamente, la protección se anula temporalmente. Si se apaga el televisor o si se cambia de canal, se reactiva la restricción V-Chip.

Cómo cambiar la contraseña

Para cambiar la contraseña:

- 1 Presione **MENU**. Aparecerá la pantalla del menú.
- 2 Presione **< o >** para seleccionar el menú **LOCKS** (Bloqueos).
- 3 Presione **^** o **v** para entrar al modo de introducción de contraseña. Use los botones de números (0-9) para introducir su contraseña, luego presione **ENTER** (Ingresar). Aparece el menú **LOCKS** (Bloqueos).
- 4 Presione **^** o **v** para seleccionar **NEW PASSWORD** (Nueva contraseña), luego presione **< o >**.
- 5 Introduzca una contraseña, usando los botones de números (0-9), luego presione **ENTER** (Ingresar).
- 6 Introduzca la misma contraseña, luego presione **ENTER** (Ingresar).
- 7 Presione el botón **EXIT** (Salir) para regresar a la pantalla normal.

Cómo bloquear los canales

Con la función CH LOCK (Bloqueo de canales), usted puede bloquear canales específicos. No podrá sintonizar los canales bloqueados a menos que borre el ajuste. Puede elegir bloquear hasta 12 canales de televisión.

Nota

Después de programar la función CH LOCK (Bloqueo de canales), cambie el canal antes de apagar el televisor. Si no lo hace, se cancela la programación para los canales bloqueados usando este procedimiento.

Para bloquear canales:

- 1 Use los botones de números (0-9) para mostrar el canal de televisión que desea bloquear.
- 2 Presione **MENU**, luego presione **< o >** para mostrar el menú **LOCKS** (Bloqueos).
- 3 Presione **^** o **v** para entrar al modo de introducción de contraseña.
- 4 Use los botones de números (0-9) para introducir su contraseña, luego presione **ENTER** (Ingresar). Aparece el menú **LOCKS** (Bloqueos).
- 5 Presione **^** o **v** para resaltar **CH LOCK** (Bloqueo de canal) y presione **< o >** para mostrar el menú **CH LOCK** (Bloqueo de canales).
- 6 Presione **< o >** para seleccionar lo siguiente:
 - **SET** (Establecer) – para establecer el canal como bloqueado, luego presione **ENTER** (Ingresar).
 - **CLEAR** (Borrar) – para borrar todos los canales de la lista de canales bloqueados, luego presione **ENTER** (Ingresar).

- 7 Repita los pasos 1 a 6 para bloquear otros canales. Cuando haya terminado de bloquear canales, presione **EXIT** (Salir) para regresar a la visualización normal.

Si trata de sintonizar un canal bloqueado, el televisor no lo mostrará, pero mostrará en su lugar el canal más cercano no bloqueado.

Cómo desbloquear canales

Para desbloquear canales:

- 1 Presione **MENU**, luego presione **< o >** para mostrar el menú **LOCKS** (Bloqueos).
- 2 Presione **^** o **v** para entrar al modo de introducción de contraseña.
- 3 Use los botones de números (0-9) para introducir su contraseña, luego presione **ENTER** (Ingresar). Aparece el menú **LOCKS** (Bloqueos).
- 4 Presione **^** o **v** para resaltar **CH LOCK** (Bloqueo de canal) y presione **< o >** para mostrar el menú **CH LOCK** (Bloqueo de canales).
- 5 Presione **< o >** para resaltar **CLEAR** (Borrar) y borre todos los canales de la lista de canales bloqueados.
- 6 Presione **ENTER** (Ingresar).
- 7 Presione **EXIT** (Salir) para regresar a la visualización normal.

Bloqueo de entradas de video

Con la función VIDEO LOCK (Bloqueo de video), usted puede bloquear las fuentes de entrada (VIDEO1, VIDEO2, COMPONENT) y los canales 3 y 4. No podrá seleccionar las fuentes de entrada con el botón **TV/AV** ni con los botones de canales a menos que borre la selección.

Nota

Después de programar VIDEO LOCK (Bloqueo de video), cambie el canal o presione el botón **TV/AV** antes de apagar el televisor. Si no lo hace, se cancela la programación para las entradas de video bloqueadas usando este procedimiento.

Para bloquear entradas de video:

- 1 Presione **MENU**. Aparecerá la pantalla del menú.
- 2 Presione **< o >** para seleccionar el menú **LOCKS** (Bloqueos).
- 3 Presione **^** o **v** para entrar al modo de introducción de contraseña. Use los botones de números (0-9) para introducir su contraseña, luego presione **ENTER** (Ingresar). Aparece el menú **LOCKS** (Bloqueos).
- 4 Presione **^** o **v** para resaltar **VIDEO LOCK** (Bloqueo de video).
- 5 Presione **< o >** para seleccionar:
 - **OFF** (Desactivado): Desbloquea todas las fuentes de video.
 - **VIDEO**: Bloquea las fuentes VIDEO1, VIDEO2, COMPONENT.
 - **VIDEO +**: Bloquea VIDEO1, VIDEO2, COMPONENT, canal 3 y canal 4. Use esta opción si utiliza el terminal de antena para reproducir una cinta de video.

- 6 Presione **EXIT** (Salir) para regresar a la visualización normal.

Desbloqueo de las entradas de video

Para desbloquear entradas de video bloqueadas:

- 1 Use los botones de números (0-9) para mostrar el canal de televisión que desea bloquear.
- 2 Presione **MENU**, luego presione **< o >** para mostrar el menú **LOCKS** (Bloqueos).
- 3 Presione **▲** o **▼** para entrar al modo de introducción de contraseña.
- 4 Use los botones de números (0-9) para introducir su contraseña, luego presione **ENTER** (Ingresar). Aparece el menú **LOCKS** (Bloqueos).
- 5 Presione **▲** o **▼** para resaltar **VIDEO LOCK** (Bloqueo de video) y presione **< o >** para resaltar **OFF** (Desactivado).
- 6 Presione **EXIT** (Salir) para regresar a la visualización normal.

Bloqueo del panel frontal

Usted puede bloquear los botones del panel frontal para evitar un cambio accidental de los ajustes. Cuando el bloqueo del panel frontal está en posición **ON** (Activado), todos los botones de control situados en el panel frontal del TV (excepto **POWER**) no funcionarán.

Para bloquear el panel frontal:

- 1 Presione **MENU**. Aparecerá la pantalla del menú.
- 2 Presione **< o >** para seleccionar el menú **LOCKS** (Bloqueos).
- 3 Presione **▲** o **▼** para entrar al modo de introducción de contraseña. Use los botones de números (0-9) para introducir su contraseña, luego presione **ENTER** (Ingresar). Aparece el menú **LOCKS** (Bloqueos).
- 4 Presione **▲** o **▼** para seleccionar **FRONT PANEL LOCK** (Bloqueo de panel frontal) y presione **< o >** para seleccionar **ON** (Activado). Si presiona un botón en el panel frontal, aparece el mensaje **NOT AVAILABLE** (No disponible).
- 5 Presione **EXIT** (Salir) para regresar a la visualización normal.

Cómo desbloquear el panel frontal

Para desbloquear el panel frontal:

- 1 Presione y mantenga presionado **VOLUME ▼** en el panel frontal del televisor por aproximadamente diez segundos, hasta que aparezca el mensaje **FRONT PANEL LOCK:OFF** (Bloqueo de panel frontal: Desactivado) en la pantalla.
- O BIEN -
Presione **MENU**. Aparecerá la pantalla del menú.
- 2 Presione **< o >** para seleccionar el menú **LOCKS** (Bloqueos).

- 3 Presione **▲** o **▼** para entrar al modo de introducción de contraseña. Use los botones de números (0-9) para introducir su contraseña, luego presione **ENTER** (Ingresar). Aparece el menú **LOCKS** (Bloqueos).
- 4 Presione **▲** o **▼** para seleccionar **FRONT PANEL LOCK** (Bloqueo de panel frontal) y presione **< o >** para seleccionar **OFF** (Desactivado).
- 5 Presione **EXIT** (Salir) para regresar a la visualización normal.

Etiquetas de canal

Las etiquetas de canal aparecen sobre la visualización del número de canal cada vez que usted enciende el televisor, selecciona un canal o presiona **-/DISPLAY** (-/Visualización). Puede elegir cuatro caracteres para identificar un canal.

Nota

Para regresar del menú **CH LABEL** (Etiqueta de canal) al menú **OPTION** (Opción), seleccione **OPTION MENU**, (Menú de opciones) **< o >**.

Para etiquetar canales:

- 1 Seleccione el canal que desea identificar.
- 2 Presione **MENU**, luego presione **< o >** para seleccionar el menú **OPTION** (Opción).
- 3 Presione **▲** o **▼** para seleccionar **CH LABEL** (Etiqueta de canal), luego presione **< o >**. Aparece el menú **CH LABEL** (Etiqueta de canal).
- 4 Presione **▲** o **▼** para seleccionar **SET/CLEAR** (Establecer/Borrar).
- 5 Presione **< o >** para seleccionar **SET** (Establecer).
- 6 Presione **ENTER** para seleccionar **LABEL** (Etiqueta), luego presione **< o >** para introducir un carácter en el primer espacio. Presione el botón repetidamente hasta que aparezca el carácter deseado en la pantalla. La rotación de caracteres es como sigue:

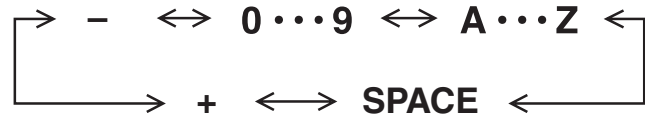

Cuando aparezca el carácter deseado, presione **ENTER** (Ingresar). Repita este paso para introducir los demás caracteres. Si desea un espacio en blanco en el nombre de la etiqueta, debe seleccionar el espacio en blanco de la lista de caracteres, de lo contrario aparecerá una guión en dicho espacio. Cuando termine de ingresar el nombre de la etiqueta, presione **ENTER** (Ingresar).

- 7 Presione el botón **EXIT** (Salir) para regresar a la pantalla normal.
- 8 Repita los pasos 1- 7 para otros canales. Puede asignar una etiqueta a cada canal.

Cómo borrar etiquetas de canales

Para borrar una etiqueta de canal:

- 1 Seleccione un canal con una etiqueta que desea borrar.
- 2 Presione **MENU**, luego presione **< o >** para seleccionar el menú **OPTION** (Opción).
- 3 Presione **^** o **v** para seleccionar **CH LABEL** (Etiqueta de canal), luego presione **< o >** para mostrar el menú **CH LABEL** (Etiqueta de canal).
- 4 Presione **^** o **v** para seleccionar **SET/CLEAR** (Establecer/Borrar).
- 5 Presione **< o >** para seleccionar **CLEAR** (Borrar), luego presione **ENTER** (Ingresar).
- 6 Presione el botón **EXIT** (Salir) para regresar a la pantalla normal.

Ajuste del reloj

Debe establecer correctamente el reloj para que el **ON/OFF TIMER** (temporizador de encendido/apagado) se active a la hora correcta.

Nota

Después de una interrupción o desconexión de la alimentación eléctrica, se perderán los ajustes del reloj. En este caso, restablezca la hora actual.

Para establecer el reloj:

- 1 Presione **MENU**, luego presione **< o >** para seleccionar el menú **SETUP** (Configuración).
- 2 Presione **^** o **v** para seleccionar **CLOCK SET** (Establecimiento del reloj), luego presione **< o >**. Aparece el menú **CLOCK SET** (Establecimiento del reloj).
- 3 Presione **< o >** para establecer el **MONTH** (MES), luego presione **v**.
- 4 Establezca el **DAY** (DÍA), **YEAR** (AÑO) y **TIME** (HORA) como en el paso 3.
Después de establecer el reloj, la fecha y hora comenzarán a funcionar automáticamente.
- 5 Presione el botón **EXIT** (Salir) para regresar a la pantalla normal.

Ajuste del temporizador de encendido

Esta función permite encender su televisor automáticamente a una hora predeterminada. Si programa el temporizador de encendido en **DAILY** (Diariamente), el televisor se enciende todos los días a la misma hora en el mismo canal.

EJEMPLO: Encender el televisor en el canal 12 a las 7:30 a.m. diariamente.

Nota

- El televisor se apagará automáticamente aproximadamente 1 hora después de que se active el temporizador de encendido, si no se ha establecido el temporizador de apagado. Para continuar viendo televisión, presione cualquier botón para cancelar la desactivación automática de una hora.
- Si una estación que está viendo detiene la transmisión, el televisor automáticamente se apaga después de 15 minutos.
- Para cancelar el temporizador de encendido, seleccione **CLEAR** (Borrar). Presione el botón **EXIT** (Salir) para regresar a la pantalla normal.
- Después de una interrupción o desconexión de la alimentación eléctrica, se perderán los ajustes del temporizador.
- Para regresar del menú **ON/OFF TIMER** (Temporizador de encendido/apagado) al menú **OPTION** (Opción), seleccione **OPTION MENU** (Menú de opciones), luego presione **< o >**.

Para ajustar el temporizador de encendido:

- 1 Ajuste el reloj, si todavía no lo ha hecho (vea "Ajuste del reloj" en la página 54).
- 2 Presione **MENU**.
- 3 Presione **< o >** para seleccionar el menú **OPTION** (Opción).
- 4 Presione **^** o **v** para seleccionar **ON/OFF TIMER** (Temporizador de encendido/apagado).
- 5 Presione **< o >** para seleccionar **SET** (Establecer), luego presione **ENTER** (Ingresar). Aparece el menú **ON/OFF TIMER** (Temporizador de encendido/apagado).
- 6 Presione **^** o **v** para seleccionar **ON TIMER** (Temporizador de encendido), luego presione **>** para ingresar el ajuste para el temporizador de encendido.
- 7 Presione **^** o **v** para establecer la hora, luego presione **>**. Fíjese si la hora es AM o PM y elija el ajuste deseado.
- 8 Establezca los minutos y el canal de puesta en marcha.
- 9 Presione **< o >** para seleccionar **DAILY** (Diariamente), luego presione **ENTER** (Ingresar).
- 10 Presione el botón **EXIT** (Salir) para regresar a la pantalla normal.

Establecimiento del temporizador de apagado

Esta función permite apagar su televisor automáticamente a una hora predeterminada. Si programa el temporizador de apagado en **DAILY** (Diariamente), el televisor se apaga todos los días a la misma hora en el mismo canal.

Nota

- Si una estación que está viendo detiene la transmisión, el televisor automáticamente se apaga después de 15 minutos.
- Para confirmar los ajustes del temporizador de encendido/apagado, presione **-/DISPLAY** (-/Visualización) para mostrar el programa en la pantalla.
- Para regresar del menú **ON/OFF TIMER** (Temporizador de encendido/apagado) al menú **OPTION** (Opción), seleccione **OPTION MENU** (Menú de opciones), luego presione **< o >**.

Para ajustar el temporizador de apagado:

- 1 Ajuste el reloj, si todavía no lo ha hecho (vea "Ajuste del reloj" en la página 54).
- 2 Presione **MENU**.
- 3 Presione **< o >** para seleccionar el menú **OPTION** (Opción).
- 4 Presione **^** o **v** para seleccionar **ON/OFF TIMER** (Temporizador de encendido/apagado).
- 5 Presione **< o >** para seleccionar **SET** (Establecer), luego presione **ENTER** (Ingresar). Aparece el menú **ON/OFF TIMER** (Temporizador de encendido/apagado).
- 6 Presione **^** o **v** para seleccionar **OFF TIMER** (Temporizador de apagado), luego presione **>** para ingresar el ajuste para el temporizador de apagado.
- 7 Presione **^** o **v** para establecer la hora, luego presione **>**. Fíjese si la hora es AM o PM y elija el ajuste deseado.
- 8 Presione **^** o **v** para establecer los minutos y presione **< o >** para seleccionar **DAILY** (Diariamente), luego presione **ENTER** (Ingresar).

Nota

Para cancelar el **OFF TIMER** (Temporizador de apagado), presione **< o >** para seleccionar **CLEAR** (Borrar) después de este paso, luego presione **ENTER** (Ingresar).

- 9 Presione el botón **EXIT** (Salir) para regresar a la pantalla normal.

Habilitación o inhabilitación de la función ON/OFF TIMER (Temporizador de encendido/apagado)**Para activar o desactivar el temporizador de encendido/apagado:**

- 1 Presione **MENU**.
- 2 Presione **< o >** para seleccionar el menú **OPTION** (Opción).
- 3 Presione **^** o **v** para seleccionar **ON/OFF TIMER** (Temporizador de encendido/apagado).
- 4 Presione **< o >** para seleccionar **ON** (Activado) u **OFF** (Desactivado).
ON (Activado): El ajuste del temporizador está habilitado.
OFF (Desactivado): El ajuste del temporizador está inhabilitado.
- 5 Presione el botón **EXIT** (Salir) para regresar a la pantalla normal.

Establecimiento del tamaño de la imagen

Puede ver programas con formato 480i en tres tamaños de imagen—4:3, 16:9 y ZOOM. Puede cambiar el tamaño de la imagen presionando el botón **PICTURE SIZE** (Tamaño de imagen) en el control remoto.

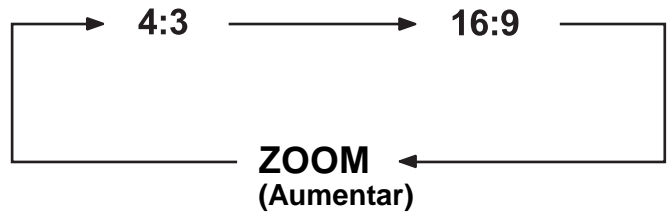
**Tamaño de imagen 4:3**

Para llenar la pantalla, los bordes superior e inferior están extendidos más ampliamente, mientras que el centro de la imagen permanece cerca de la relación anterior.

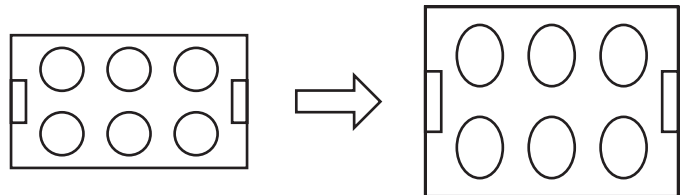

Si está recibiendo un programa con formato 4:3, la imagen se muestra en su proporción de formateo original.

Tamaño de imagen 16:9

Esta imagen muestra el tamaño 16:9 estándar con barras negras en la parte superior e inferior.

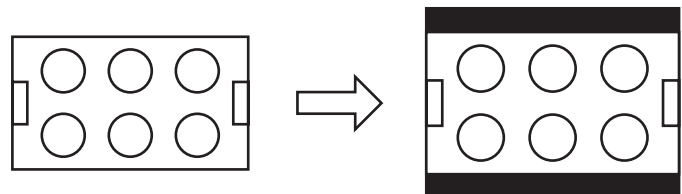

Si está recibiendo un programa con formato 4:3, la imagen aparece con barras negras en la parte superior e inferior y extendida a lo ancho.

Nota

Si una barra negra permanece en la pantalla por largos períodos de tiempo, la imagen puede fijarse permanentemente en la pantalla y causar imágenes fantasmas sutiles pero permanentes. Nunca deje el televisor encendido por largos períodos de tiempo mientras muestra estas imágenes.

Tamaño de imagen ZOOM (aumentada) (para programas con formato 16:9)

La imagen completa se amplía uniformemente; se extiende por igual a lo ancho y a lo largo (retiene su proporción original). Los bordes derecho e izquierdo de la imagen pueden estar ocultos.

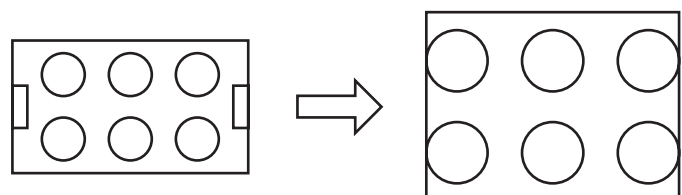

Ajuste de la imagen

Nota

El ajuste predeterminado del contraste se establece en su valor máximo en la fábrica.

Para ajustar la imagen:

- 1 Presione **MENU**, luego presione < o > para seleccionar el menú **PICTURE** (Imagen).
- 2 Presione **▲** o **▼** para seleccionar el elemento que desea ajustar.
- 3 Presione < o > para ajustar la selección.

Elemento	<	>
BRIGHTNESS (Brillo)	disminuir	aumentar
CONTRAST (Contraste)	disminuir	aumentar
COLOR	color más pálido	color más brillante
TINT (Tinte)	tinte rojizo	tinte verdoso
SHARPNESS (Nitidez)	imagen más suave	imagen más clara

- 4 Después que haya modificado el ajuste deseado, presione **EXIT** (Salir) para regresar a la pantalla normal.

Restablecimiento de los ajustes de la imagen

La función **RESET** (Restablecer) regresa los ajustes de calidad de la imagen a los siguientes ajustes de fábrica:

Elemento	Valor
BRIGHTNESS (Brillo)	centro (25)
CONTRAST (Contraste)	máx (50)
COLOR	centro (25)
TINT (Tinte)	centro (0)
SHARPNESS (Nitidez)	centro (25)

- 1 Presione **MENU**, luego presione < o > para seleccionar el menú **PICTURE** (Imagen).
- 2 Presione **▲** o **▼** para seleccionar **RESET** (Restablecer), luego presione **>**.

Nota

Cuando usted presiona **RESET** (Restablecer) en el menú **PICTURE** (Imagen), los ajustes de la imagen regresan a los valores predefinidos en la fábrica.

Control de los subtítulos codificados

Este televisor tiene la capacidad de decodificar y mostrar programas de televisión con subtítulos codificados. Los subtítulos codificados muestran texto en la pantalla para las personas con dificultad auditiva, o traduce y muestra el texto en otro idioma.

Subtítulos codificados: Este modo de subtítulos codificados muestra texto en la pantalla en inglés o en otro idioma. Generalmente, los subtítulos codificados en inglés se transmiten en C1 y los subtítulos codificados en otros idiomas se transmiten en C2.

Texto: El modo de Subtítulos codificados de texto generalmente llena la mitad de la pantalla con información de programación u otro tipo de información.

Nota

- Si el programa o video seleccionado no tiene subtítulos codificados, éstos no aparecerán en la pantalla.
- Si el texto no está disponible en su área de visualización, puede aparecer un rectángulo negro en la pantalla. Si esto sucede, establezca la función Closed Captions (Subtítulos codificados) en **OFF** (Desactivado).
- Cuando seleccione subtítulos codificados, éstos aparecen con un retardo de aproximadamente diez segundos.
- Si no se recibe la señal de subtítulos codificados, estos no aparecen, pero el televisor permanece en el modo de subtítulos codificados.
- De vez en cuando pueden aparecer errores de ortografía o caracteres inusuales durante la transmisión con subtítulos codificados. Esta es una característica normal de los subtítulos codificados, especialmente con programas en vivo. Esto se debe a que durante los programas en vivo, los subtítulos codificados también se introducen en vivo. Estas transmisiones no permiten tiempo para edición.
- Cuando se muestran subtítulos codificados, pueden verse visualizaciones en pantalla como volumen y silenciamiento, pero estos pueden interferir con los subtítulos codificados.
- Algunos sistemas de televisión por cable y sistemas de protección de copia pueden interferir con la señal de los subtítulos codificados.
- Si usa una antena de interiores o si la recepción de televisión es deficiente, el decodificador de subtítulos quizás no aparezca o puede aparecer con caracteres extraños o palabras con errores de ortografía. En este caso, ajuste la antena para una mejor recepción o use una antena de exteriores.

Para activar los subtítulos codificados:

- 1 Sintonice el televisor en el programa deseado.
- 2 Presione **MENU**, luego presione **< o >** para mostrar el menú **SETUP** (Configuración).
- 3 Presione **^** o **v** para seleccionar **CLOSED CAPTION** (Subtítulos codificados).

Cuando se recibe una señal analógica, puede elegir C1, C2, T1, T2 y OFF.

Cuando se recibe una señal digital, usted puede elegir entre CS1, CS2, CS3, CS4, CS5, CS6, C1, C2, C3, C4, T1, T2, T3, T4 y OFF (Desactivado).

Nota

- Dependiendo de la señal de transmisión, algunos subtítulos analógicos codificados funcionan con una señal de difusión digital.
- Esta pantalla puede mostrarse presionando **CLOSED CAPTION** (Subtítulos decodificados).

- 4 Presione **< o >** para seleccionar el modo de subtítulos decodificados deseado.

Nota

Para desactivar la función de subtítulos decodificados, seleccione **OFF** (Desactivado).

- 5 Presione el botón **EXIT** (Salir) para regresar a la pantalla normal.

Ajuste de los subtítulos decodificados

Los subtítulos decodificados son predefinidos en la fábrica. Sin embargo, puede ajustarlos individualmente. Esta función está diseñada para personalizar subtítulos decodificados digitales solamente.

Para ajustar los subtítulos decodificados:

- 1 Presione **MENU**. Aparecerá la pantalla del menú.
- 2 Presione **< o >** para seleccionar el menú **SETUP** (Configuración).
- 3 Presione **^** o **v** para seleccionar **CC ADVANCED** (Subtítulos codificados avanzados), luego presione **>**. Aparece el menú **CC ADVANCED** (Subtítulos codificados avanzados).
- 4 Presione **^** o **v** para seleccionar el elemento que desea ajustar, luego presione **< o >**.
- 5 Presione **^** o **v** para seleccionar el ajuste, luego presione **ENTER** (Ingresar).
Puede seleccionar entre los siguientes elementos y parámetros.
 - **TEXT SIZE (Tamaño de texto):** AUTO, SMALL (Pequeño), STANDARD (Estándar), LARGE (Grande)
 - **TEXT TYPE (Tipo de texto):** AUTO (Automático), DEFAULT (Predeterminado), MONO W. SERIF (Mono con serif), PROP. W. SERIF (Prop. Con serif), MONO W/O SERIF (Mono sin serif), PROP. W/O SERIF (Prop. Sin serif), CASUAL, CURSIVE (Cursiva), SMALL CAPITALS (Mayúsculas pequeñas).
 - **TEXT COLOR (Color de texto):** AUTO, BLACK (Negro), WHITE (Blanco), RED (Rojo), GREEN (Verde), BLUE (Azul), YELLOW (Amarillo), MAGENTA, CYAN (Turquesa)
 - **TEXT EDGE (Borde del texto):** AUTO, NONE (Ninguno), RAISED (Alto relieve), DEPRESSED (bajo relieve), UNIFORM (Uniforme), LEFT DROP SHADOW (Sombra izquierda), RIGHT DROP SHADOW (Sombra derecha)
 - **BACKGROUND COLOR (Color de fondo):** AUTO, BLACK (Negro), WHITE (Blanco), RED (Rojo), GREEN (Verde), BLUE (Azul), YELLOW (Amarillo), MAGENTA, CYAN (Turquesa)
- 6 Presione el botón **EXIT** (Salir) para regresar a la pantalla normal.

Selección de estéreo/segundo programa de audio (SAP):

La función de sonido de TV multicanales (MTS) proporciona sonido estéreo de alta fidelidad. MTS también puede transmitir un segundo programa de audio (SAP) que contiene un segundo idioma u otra información de audio. Cuando el TV recibe una transmisión en estéreo o SAP, la palabra **STEREO** (Estéreo) o **SAP** (SAP) aparece en la pantalla cada vez que usted enciende el televisor, cambia de canal o presiona **-/DISPLAY** (-/Visualización).

Para seleccionar estéreo/segundo programa de audio:

- 1 Presione **MENU**, luego presione **< o >** para seleccionar el menú **AUDIO**.
- 2 Presione **^** o **v** para seleccionar **MTS**.
- 3 Presione **< o >** para seleccionar **STR (Estéreo)**.
- 4 Presione el botón **EXIT** (Salir) para regresar a la pantalla normal.

Nota

- Generalmente puede dejar el televisor en el modo estéreo porque el televisor automáticamente establece la salida del tipo de sonido transmitido (estéreo o monofónico).
- Si el sonido estéreo es ruidoso, seleccione **MONO** para reducir el ruido.

Para escuchar un segundo programa de audio (SAP):

- 1 Presione **MENU**, luego presione **< o >** para seleccionar el menú **AUDIO**.
- 2 Presione **^** o **v** para seleccionar **MTS**.
- 3 Presione **< o >** para seleccionar **SAP**.

Los altavoces del televisor efectúan la salida del segundo programa de audio en lugar del audio normal.

Selección de la salida digital

Puede seleccionar el formato de la señal de salida de audio digital.

Para seleccionar la salida digital:

- 1 Presione **MENU**, luego presione **< o >** para seleccionar el menú **AUDIO**.
- 2 Presione **^** o **v** para seleccionar **DIGITAL OUTPUT** (Salida digital).
- 3 Presione **< o >** para seleccionar **PCM** o **DOLBY DIGITAL**.
- 4 Presione el botón **EXIT** (Salir) para regresar a la pantalla normal.

Selección del idioma del audio

Cuando dos o más idiomas de audio están incluidos en una señal digital, puede seleccionar uno de los idiomas de audio.

Para seleccionar el idioma de audio:

- 1 Presione **MENU**, luego presione **< o >** para seleccionar el menú **AUDIO**.
- 2 Presione **^** o **v** para seleccionar **AUDIO LANGUAGE** (Idioma de audio), luego presione **< o >** para mostrar el menú **AUDIO LANGUAGE** (Idioma de audio).

- 3 Presione **^** o **v** para seleccionar el idioma deseado, luego presione **ENTER**.
- 4 Presione el botón **EXIT** (Salir) para regresar a la pantalla normal.

Restablecimiento de los ajustes de audio

La función **RESET** (Restablecer) regresa los ajustes de audio a los siguientes ajustes de fábrica:

Elemento	Valor:
MTS	STEREO (Estéreo)
DIGITAL OUTPUT (Salida digital)	PCM

Para restablecer los ajustes de audio:

- 1 Presione **MENU**, luego presione **< o >** para seleccionar el menú **AUDIO**.
- 2 Presione **^** o **v** para seleccionar **RESET** (Restablecer), luego presione **>**.

Nota

Cuando usted presiona **RESET** (Restablecer) en el menú **AUDIO**, los ajustes de audio regresan a los valores predefinidos en la fábrica.

Verificación de la intensidad de la señal digital

Este televisor le permite ver el medidor de señal digital para los canales digitales.

Nota

- La función de medidor de señal no está disponible para los canales analógicos.
- Después de cuatro minutos, la pantalla **SIGNAL METER** (Medidor de señal) regresa a la operación de televisión normal automáticamente.

Para verificar la intensidad de la señal digital:

- 1 Presione **MENU**, luego presione **< o >** para seleccionar el menú **SETUP** (Configuración).
- 2 Presione **^** o **v** para seleccionar **SIGNAL METER** (Medidor de señal).
- 3 Presione **< o >** para verificar la intensidad de la señal digital.
- 4 Presione el botón **EXIT** (Salir) para regresar a la pantalla normal.

Especificaciones

El diseño y las especificaciones están sujetos a cambio sin aviso previo.

Fuente de alimentación	CA 120 V, 60 Hz
Consumo de energía	
Operación	110 Vatios
Standby	3 Vatios
Chasis	
Peso	80.5 lbs. (36.5 kg)
Anchura:	25-9/16 pulgadas (650 mm)
Altura	22-1/2 pulgadas (571.5 mm)
Profundidad	19-11/16 pulgadas (500.5 mm)
Entradas	
VIDEO	1 V (p-p)/75 ohmios
AUDIO	- 8 dBm/50 kohmios
S-VIDEO	Y: 1 V (p-p), 75 ohmios C: 0.286 V (p-p), 75 ohmios
COMPONENTE	Y: 1 V (p-p), 75 ohmios PR: 0.7 V (p-p), 75 ohmios PB: 0.7 V (p-p), 75 ohmios
Salida	
AUDIO DIGITAL	0.5 V (p-p), 75 ohmios
Otros	
Entrada de antena	Entrada VHF/UHF, 75 ohmios coaxial
Tubo de imagen	27 pulgadas (676 mm diagonal)
Tipo de sintonizador	Frecuencia Quartz PLL
Canales de recepción	VHF 2-13 UHF 14-69 CABLE TV 14-36 (A)-(W) 37-59 (AA)-(WW) 60-85 (AAA)-(ZZZ) 86-94 (86)-(94) 95-99 (A-5)-(A-1) 100-125 (100)-(125) 01 (5A)
Altavoces	2 pulgadas (50.8 mm) x 3-1/2 pulgadas (88.9 mm), 8 ohmios x 2
Potencia de la salida de sonido	1 W + 1 W

Solución de problemas

Use la siguiente lista de verificación para resolver problemas que surjan con su televisor. Consulte con su distribuidor local o establecimiento de servicio si el problema persiste. Asegúrese de que todas las conexiones estén hechas correctamente cuando use otras unidades.

Problema	Solución
El televisor no funciona.	<ul style="list-style-type: none"> Asegúrese de que el cable de alimentación esté enchufado. Pruebe con otro tomacorriente de CA. La alimentación está desconectada. Revise el fusible o el interruptor automático. Desenchufe el televisor por una hora, luego enchúfelo nuevamente.
Sonido defectuoso o no hay sonido.	<ul style="list-style-type: none"> La estación o el sistema de cable tiene un problema. Sintonice otra estación. Verifique los ajustes del sonido (volumen y silenciamiento). Verifique las posibles fuentes de interferencia.
Imagen insatisfactoria o no hay imagen.	<ul style="list-style-type: none"> La estación o el sistema de cable tiene un problema. Sintonice otra estación. Asegúrese de que los canales están establecidos en la memoria. Revise la antena o las conexión del sistema de cable. Ajuste la antena Verifique las posibles fuentes de interferencia. Verifique los ajustes de control de la imagen.
Recepción deficiente en algunos canales.	<ul style="list-style-type: none"> La estación o el sistema de cable tiene un problema. Sintonice otra estación. Asegúrese de que los canales están establecidos en la memoria. La estación está débil. Ajuste la antena para recibir la estación deseada. Verifique las posibles fuentes de interferencia.
Color insatisfactorio o no hay color.	<ul style="list-style-type: none"> La estación o el sistema de cable tiene un problema. Sintonice otra estación. Asegúrese de que los canales están establecidos en la memoria. Verifique los ajustes de control de la imagen. Revise la antena o las conexión del sistema de cable. Ajuste la antena Verifique las posibles fuentes de interferencia.

Problema	Solución
Imagen inestable o dispersa.	<ul style="list-style-type: none"> La estación o el sistema de cable tiene un problema. Sintonice otra estación. Asegúrese de que los canales están establecidos en la memoria. La compañía del servicio de cable está codificando la señal. Ajuste la antena.
Problema de pantalla con transmisión digital	<ul style="list-style-type: none"> Verifique la intensidad de la señal digital
No hay recepción de CATV.	<ul style="list-style-type: none"> Compruebe todas las conexiones del sistema de cable. Establezca la opción del menú TV/CABLE en el modo CABLE. La estación o el sistema de cable tiene un problema. Pruebe otra estación.
Barras horizontales o diagonales en la pantalla.	<ul style="list-style-type: none"> Verifique las conexiones de la antena. Ajuste o redirija la antena. Verifique las posibles fuentes de interferencia.
No hay recepción en los canales superiores al 13.	<ul style="list-style-type: none"> Asegúrese de que la opción del menú TV/CABLE está establecida en el modo apropiado. Si está usando una antena, revise las conexiones de la antena UHF.
El control remoto no funciona.	<ul style="list-style-type: none"> Las pilas están bajas o agotadas, o se insertaron incorrectamente. El control remoto está fuera de rango. Muévelo más cerca al televisor (a una distancia de 15 pies). Asegúrese de que el control remoto apunte hacia el sensor. Confirme que no hayan obstrucciones entre el control remoto y el televisor. Asegúrese de que el cable de alimentación esté enchufado.
El televisor se apaga.	<ul style="list-style-type: none"> No hay transmisión en la estación sintonizada. El temporizador de apagado automático está establecido. Interrupción de la alimentación eléctrica.
Los subtítulos codificados no están activados.	<ul style="list-style-type: none"> La estación de televisión tiene problemas o el programa no ofrece subtítulos codificados. Pruebe otro canal. Revise la conexión del cable o la antena VHF/UHF. Cambie la posición o gire la antena. Establezca el decodificador de subtítulos en el menú.
La visualización no se muestra en su idioma	<ul style="list-style-type: none"> Seleccione el idioma correcto en las opciones del menú.

Declaraciones reglamentarias

Declaración de la Comisión Federal de Comunicaciones sobre la interferencia de frecuencias de radio

Este equipo ha sido sometido a pruebas y se ha determinado que satisface los límites establecidos para clasificarlo como dispositivo digital de Clase B de acuerdo con la Parte 15 del reglamento FCC. Estos límites se han establecido para proporcionar una protección razonable contra interferencias perjudiciales en una instalación residencial. Este equipo genera, usa y puede emitir energía de radiofrecuencia. Si no se instala y usa de acuerdo con las instrucciones, este aparato puede causar interferencias perjudiciales a las comunicaciones de radio. Sin embargo, no se garantiza que no ocurrirá interferencia en una instalación particular. Si el equipo causa interferencias perjudiciales en la recepción de la señal de radio o televisión, lo cual puede comprobarse encendiéndolo y apagándolo alternativamente, se recomienda al usuario corregir la interferencia mediante uno de los siguientes procedimientos:

- Cambie la orientación o la ubicación de la antena receptora.
- Aumente la distancia entre el equipo y el receptor.
- Conectar el equipo a un tomacorriente de un circuito distinto de aquel al que esta conectado el receptor.
- Solicitar consejo al distribuidor o a un técnico experto en radio o televisión para obtener ayuda.

Cuidado



Cualquier cambio o modificación que no este aprobada expresamente por la parte responsable por el cumplimiento puede anular la autoridad del usuario para operar el equipo.

Notificación canadiense

Este aparato digital de la Clase B cumple todos los requisitos del Reglamento Canadiense sobre Equipos que Causan Interferencias.

Avis Canadien

Cet appareil numérique de la Class B respecte toutes les exigences du Règlement sur le matériel brouilleur du Canada.

© 2006 Insignia. Insignia y el logotipo de Insignia son marcas de comercio de Best Buy Enterprise Services, Inc. Otras marcas y nombres de productos son marcas de comercio o marcas registradas de sus dueños respectivos. Las especificaciones y características están sujetas a cambio sin aviso previo u obligación.

Garantía limitada

Insignia Products le garantiza a usted, el comprador original de este Producto, que éste estará libre de defectos de material o fabricación por un período de trescientos sesenta y cinco (365) días contados a partir de la fecha de compra como se indica a continuación:

- 1 MANO DE OBRA:** Durante el Período de Garantía si se determina que este Producto está defectuoso, Insignia, según su criterio, reparará o reemplazará el Producto sin cargo, o pagará los cargos de mano de obra a cualquier centro de servicio autorizado por Insignia. Después del Período de Garantía, usted debe pagar por todos los cargos de mano de obra.
- 2 REPUESTOS:** Además, Insignia suministrará, sin cargo, piezas de repuesto nuevas o reconstruidas como intercambio por las piezas defectuosas durante el Período de Garantía. Después del Período de Garantía, usted debe pagar por el costo de todas las piezas.

Para obtener el servicio de garantía, usted debe llevar el Producto con su recibo original u otro comprobante de compra, ya sea en su paquete original o en un paquete que ofrezca el mismo grado de protección, al centro de ventas más cercano de la tienda o sitio de web dónde usted compró el Producto.

Esta garantía no cubre daño cosmético ni daños causados por fuerzas de la naturaleza, rayos, accidente, uso incorrecto, abuso, negligencia, uso comercial o modificaciones del Producto o de cualquier parte del mismo, incluyendo la antena. Esta garantía no cubre daños debidos a una operación o mantenimiento incorrectos, conexión a suministro de voltaje incorrecto o intento de reparación por cualquiera excepto un centro autorizado por Insignia para realizar el servicio de reparación del Producto. Esta garantía no cubre Productos vendidos EN EL ESTADO EN QUE SE ENCUENTRAN o CON TODAS SUS FALLAS, ni productos consumibles (como fusibles o pilas). Esta garantía es válida sólo en los Estados Unidos y Canadá.

Esta garantía no es válida si el número de serie aplicado en la fábrica ha sido alterado o retirado del Producto.

LA REPARACIÓN O REEMPLAZO SEGÚN PROVISTO BAJO ESTA GARANTÍA ES EL ÚNICO RECURSO DEL CONSUMIDOR. INSIGNIA NO SERÁ RESPONSABLE POR DAÑOS INCIDENTALES O CONSECUENTES DEBIDO AL INCUMPLIMIENTO DE CUALQUIER GARANTÍA EXPRESA O IMPLÍCITA RELACIONADA CON ESTE PRODUCTO. EXCEPTO EN LA MEDIDA QUE LO PROHIBA LA LEY APLICABLE, CUALQUIER GARANTÍA IMPLÍCITA, DECLARACIÓN O CONDICIÓN DE COMERCIALIZACIÓN O IDONEIDAD PARA UN USO PARTICULAR DE ESTE PRODUCTO, ESTÁ LIMITADA A LA DURACIÓN DE ESTA GARANTÍA.

Algunos estados o provincias no permiten la exclusión o limitación de los daños incidentales o consecuentes, ni permiten limitaciones en la duración de una garantía implícita, por lo tanto, las limitaciones o exclusiones anteriores pueden no aplicarse en su caso. Esta garantía le otorga derechos legales específicos, y usted puede tener otros derechos que varían de un estado a otro o de una provincia a otra.

Para servicio al cliente favor llamar al 1-877-467-4289

www.insignia-products.com

Insignia Products, Richfield, Minnesota, U.S.A.

INSIGNIA™

Distributed by Insignia™ Products
Distribué par Insignia™ Products
Distribuido por Insignia™ Products

7601 Penn Avenue South,
Richfield, MN USA 55423-3645
www.Insignia-Products.com

© 2006 Insignia™ Products

All rights reserved. All other products and brand names are trademarks of their respective owners.

© 2006 produits Insignia™

Tous droits réservés. Tous les autres produits ou noms de marques sont des marques de commerce qui appartiennent à leurs propriétaires respectifs.

© 2006 productos Insignia™

Todos los derechos reservados. Todos los demás productos y marcas son marcas comerciales registradas de sus respectivos dueños.